



All products are trademarks of Nostalgia Products Group, LLC.
Worldwide design & utility patented or patents pending.
© 2013 Nostalgia Products Group, LLC.

www.nostalgiaelectrics.com

(rev. 06/11/13)



SCC200COKE

Coca-Cola® Series Snow Cone Cart Carrito de Conos de Granizados Chariot à Granité

Instructions and Recipes
Instrucciones y Recetas
Instructions et recettes



Make everyday a party!
Visit www.nostalgiaelectrics.com for more fun products.

CONTENTS

IMPORTANT PRECAUTIONS	3
IMPORTANT SAFEGUARDS	3
INTRODUCTION	4
PARTS & ASSEMBLY	5
HOW TO OPERATE	10
HELPFUL TIPS	11
CLEANING & MAINTENANCE	11
RECIPES	13
RETURNS & WARRANTY	15

SAFETY

Your safety and the safety of others is very important.

We have provided many important safety messages in this manual and on your appliance. Always read and obey all safety messages.



This is the safety alert symbol.

This symbol alerts you to potential hazards that can kill or hurt you and others.

All safety messages will follow the safety alert symbol.

All safety messages will tell you what the potential hazard is, tell you how to reduce the chance of injury, and tell you what can happen if the instructions are not followed.

Appliance Specifications:

120 Volts, 60 Hz
100 Watts, ETL Approved

IMPORTANT PRECAUTIONS

1. NEVER immerse in water.
2. NEVER use near water.
3. NEVER use an abrasive sponge or cloth.
4. NEVER use a scouring pad on the appliance.
5. NEVER leave appliance unattended while in use.
6. NEVER try to force the cover in the locking mechanism.
7. Unplug unit from outlet when not in use and during cleaning.
8. DO NOT operate this appliance with a damaged cord or plug, or if the appliance ever malfunctions.
9. DO NOT clean any parts of this appliance in a dishwasher.
10. Keep out of reach of children.
11. This appliance is NOT A TOY.
12. Unsupervised young children and cognitively challenged individuals should never operate this appliance.
13. Young children should be supervised while in proximity of the appliance to ensure that they do not play with it.

IMPORTANT SAFEGUARDS

Basic safety precautions should always be followed when using electrical appliances, including the following:

1. **Read all instructions before operating this appliance.**
2. Keep hands away from blade mechanism. Use handles or knobs.
3. Avoid contact with moving parts. NEVER put fingers or utensils into feed or discharge areas.
4. To protect against electrical shock do not immerse cord, plug or any part of this appliance in water or other liquids.
5. Close supervision is necessary when any appliance is used near children.
6. Unplug from outlet when not in use, before removing parts and before cleaning.
7. DO NOT operate any appliance with a damaged cord or plug, or if the appliance has been damaged in any manner. Return the appliance to the nearest repair shop for examination or repair.
8. Do not attempt to service this appliance yourself, as opening or removing covers may expose you to dangerous voltage or other hazards. Refer all servicing to qualified service personnel.
9. The manufacturer does not recommend the use of accessory attachments. Use of accessory attachments may cause injuries.
10. DO NOT use outdoors.
11. Position the appliance as close to the outlet as possible to prevent injury due to tripping over cord.

12. Extreme caution must be used when moving this appliance.
13. DO NOT use the appliance for other than its intended use.
14. An appliance that is plugged into an outlet should not be left unattended while in operation.
15. Check Ice Hopper for presence of foreign objects prior to use.
16. Blades are extremely sharp. Use with extreme caution.
17. A short power supply cord is provided to reduce the risk resulting from becoming entangled or tripping over a long cord.
18. Longer detachable power supply cords can be used if care is exercised in their use.
19. The marked electrical rating of an extension cord should be at least as great as the electrical rating of the appliance.
20. This appliance has a polarized plug (one blade is wider than the other). To reduce the risk of electrical shock, this plug is intended to fit into a polarized outlet only one way. If the plug does not fit fully into the outlet, reverse the plug. If it still does not fit, contact a qualified electrician. Do not attempt to modify the plug in any way.

SAVE THESE INSTRUCTIONS!

INTRODUCTION

The COCA-COLA® SERIES SNOW CONE CART is a fun, easy to use appliance featuring the iconic Coca-Cola® logo and design elements. Use ice cubes from your own freezer to shave and craft refreshing snow cones for any occasion. The handy storage compartment is ideal for storing syrups, extra cones and other supplies. Standing 53" tall, this snow cone cart is perfect for large groups, parties and events such as fundraisers.

With endless flavor varieties, snow cones have always been incredibly fun to eat. Use the machine to create mounds of shaved ice for smoothies, fruit-flavored slushies, other dessert treats, or to chill beverages. See the recipe section of this manual for more fun ideas on how to enjoy your SNOW CONE CART.

Features include:

- Tempered Windows
- Wheels and Cart Handle for easy portability
- Storage Compartment
- Cone Dispenser
- Cone Holder

PARTS & ASSEMBLY

Please ensure that you have removed all of the hardware and parts listed before discarding packaging. In our efforts to reduce packaging, we maximize the packing material to protect your new purchase. As a result, small parts may not be readily visible.

Hardware

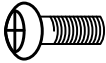

#1 Screw (8mm)
Qty. 4



#2 Screw (8mm)
Qty. 6



#3 Bolt (25mm)
Qty. 4

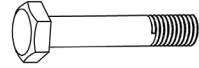

#4 Bolt (60mm)
Qty. 4



#5 Flat Washer
Qty. 6

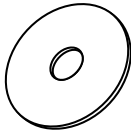

#6 Flat Washer
Qty. 4



#7 Nut Cap
Qty. 6

Parts

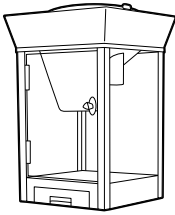

(A) Main Unit

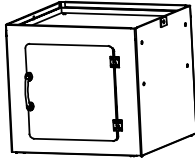

(B) Storage
Compartment



(C) Disassembly
Tool



(D) Ice Shovel
Tool

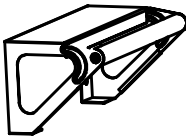

(E) Push Handle

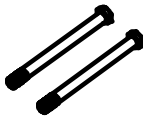

(F) Axle Bolts

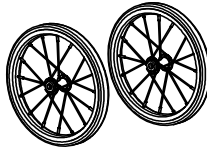

(G) Wheels

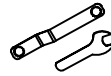

(H) Wrenches

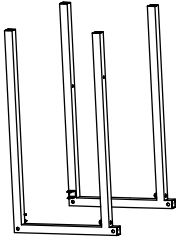

(I) Base Support

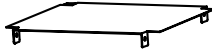

(J) Bottom Plate

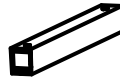

(K) Cross Bar

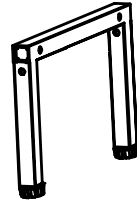

(L) Leg Assembly

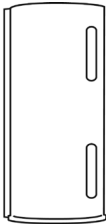

(M) Cone Dispenser

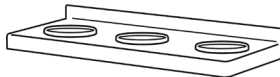

(N) Cone Holder

Assembly of Base Support

1. Attach Push Handle (E) from inside Storage Compartment (B) using supplied #1 Screws.

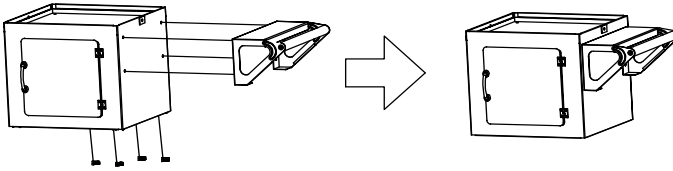

2. Insert Cross Bar (K) into the square inserts on the inside of Base Support (I) and secure from below with two #2 Screws. Insert the Leg Assembly (L) over the protruding ends of the Base Support (I) and fasten from the inside of Base Support (I) using four #4 Bolts, four #5 Flat Washers, and four #7 Nut Caps.

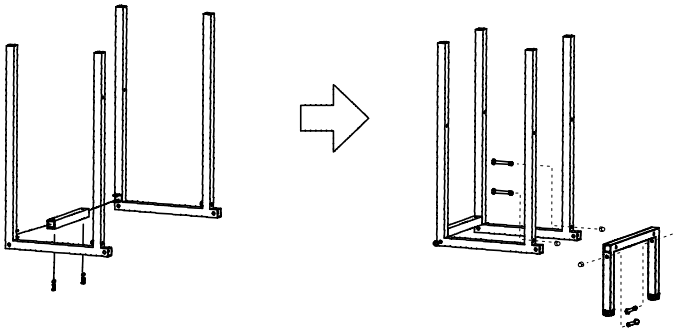

3. Secure Bottom Plate (J) to Base Support (I) using four #2 Screws.
4. Assemble Base Support (I) into the bottom of the Storage Compartment (B) and secure with four #3 Bolts.

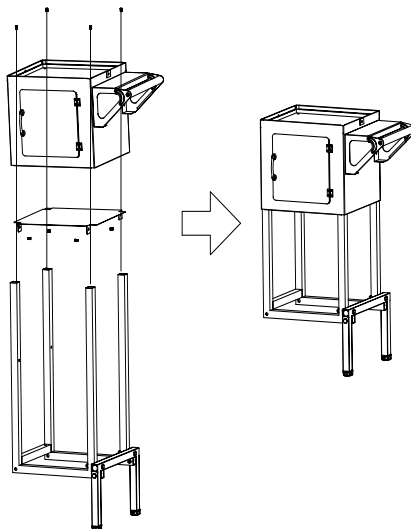

Assembly of Wheels

1. Slide one #5 Flat Washer onto Axle Bolt (F) and insert Axle Bolt (F) into Wheel (G).
2. Put on one #6 Flat Washer. Insert Axle Bolt (F) with Wheel (G) into Base Support (I).
3. Add a second #6 Flat Washer and #7 Nut Cap. Use Wrench (H) to tighten the #7 Nut Cap.
4. Repeat steps to attach second Wheel (G) onto the other side of the Base Support (I).

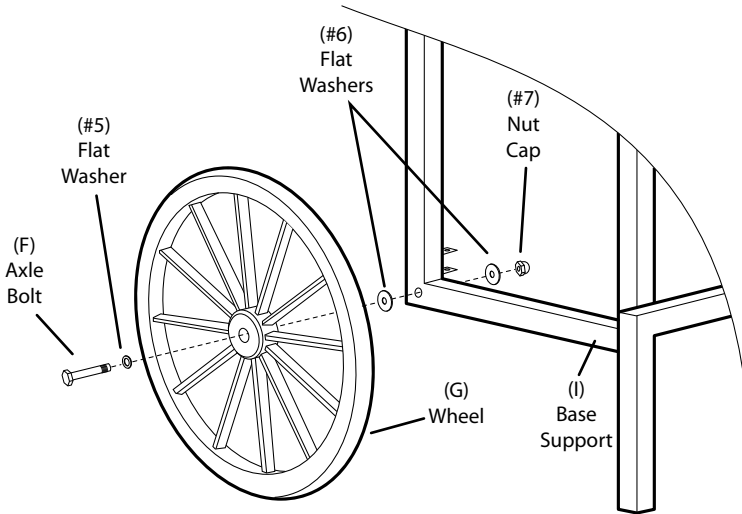

Locking Main Unit to Storage Compartment

Place the Main Unit (A) onto the Storage Compartment (B) so that the two side holes match up. Lock by tightening the Lock Screws as shown below:

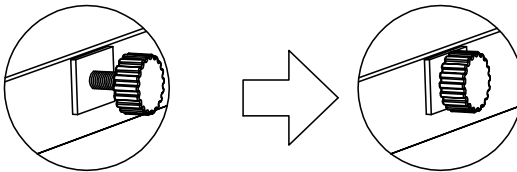

Attaching Cone Holder

Attach Cone Holder (N) to opposite side of Cart Handle or opposite side of Base Door.



Attaching Cone Dispenser

1. Screws have already been screwed into pre-drilled holes on the side of Main Unit (A).



2. Line up the two holes of Cone Dispenser (M) with the two screws and hang Cone Dispenser (M). Slide Cone Dispenser (M) down so that screws fit snugly in slots on Cone Dispenser (M).



3. Tighten screws, but do not overtighten.



HOW TO OPERATE

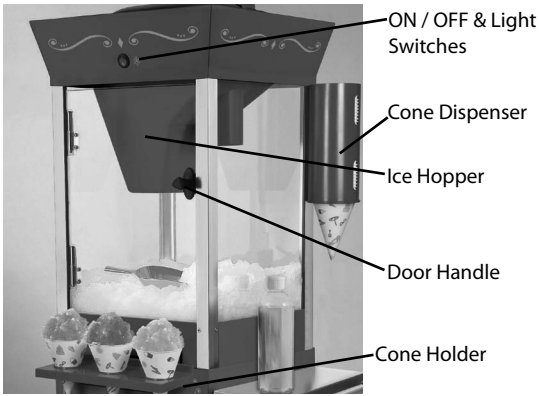

Before first use, clean the inside of the unit by wiping with a moist, non-abrasive sponge, towel or cloth and then wipe with a non-abrasive dry towel.

1. First, find a flat surface near an electrical outlet before starting. Make sure your cord is away from any water source. It is acceptable to use an extension cord if needed.
2. Before plugging in the unit, add ice cubes by removing the clear lid from the Main Unit of your SNOW CONE CART. To remove the lid, simply push the release button on the lid, lift and remove.
3. Plug in the appliance while switch is flipped to OFF position.
4. When ice cubes are ready, place cubes in the shaving unit while allowing enough room for the lid to be placed back on the unit easily. Never force it shut.
5. Return the clear lid to the unit and turn the power button to the ON position. This will activate the unit to begin shaving. Please note that the ice will not shave unless the lid is properly secured.
6. Repeat steps 2 and 3 until you have shaved the amount of ice desired. Turn unit OFF and then unplug when you are finished.
7. Once you have the desired amount of ice, open the housing door on the Main Unit to retrieve your ice and create your favorite snow-based treats!

HELPFUL TIPS

Ice

For optimal ice shaving results, ice cubes should sit out of the freezer, in a bowl, for about 10 minutes before putting them into the shaving unit. If ice is frosty in appearance, it is too hard to shave. When ice is clear and wet to the touch, then it is ready to shave.

CLEANING & MAINTENANCE

1. Make sure appliance is turned off and unplugged before cleaning.
2. Open the housing door to clean and dry the inside of the unit using a slightly damp, non-abrasive cloth or sponge.
3. Wipe the outside of the unit using a slightly damp, non-abrasive cloth or sponge, then dry with a non-abrasive towel.
4. The shaving unit and clear lid are dishwasher safe. To take out the shaving unit, refer to steps on page 11.

Replacing the Blade

When your SNOW CONE CART blade becomes dull after a long period of normal use, replace it with the included Replacement Blade and Tool. Should you need additional blades, you can order them directly from the manufacturer.



Blade Housing

Blade

Blade Cap

Spinner



The blade is VERY sharp. Use EXTREME CAUTION when handling.

Steps to replace the blade are on the next page.

Steps to Replace the Blade

1. Remove the Ice Tray and insert the Disassembly Tool (C) over the three arms of the Spinner.

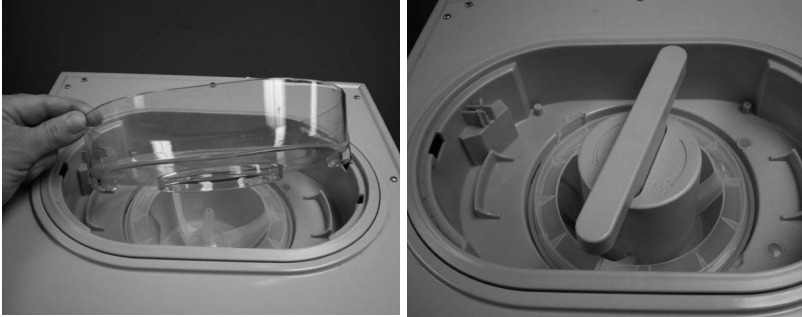

2. Once the Disassembly Tool (C) is properly inserted, twist counter-clockwise (as the arrow shows) and lift the Spinner out.

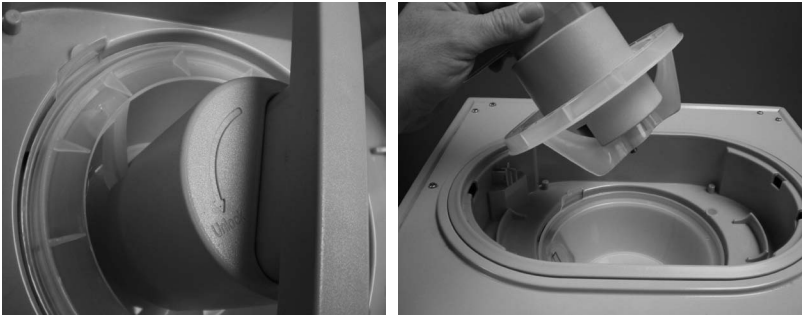

3. Carefully press the tabs of the Blade Housing inward and lift up to release.

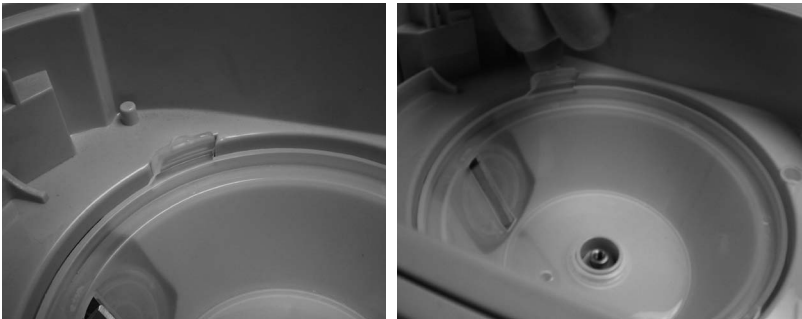

4. Twist off the Blade Cap and, using extreme caution, remove the Blade Cartridge. Insert the replacement Blade Cartridge, and reverse the above steps to reassemble. **USE EXTREME CAUTION. BLADE IS VERY SHARP.**
5. When replacing the Spinner, reverse all steps and make sure to lock Spinner using the Disassembly Tool.

RECIPES

The SNOW CONE CART makes light, fluffy mounds of ice. Use different Coca-Cola® sodas, fruits, syrups, teas, and juices to create a number of refreshing, icy, low-fat treats, drinks and desserts. Use your imagination and enjoy your SNOW CONE CART!

BOTTLED SYRUP CONCENTRATE

- 19-oz. Warm Water Put 19-oz. of warm water into a one quart (or larger) bottle.
 - 2¾ Cups Sugar Using a funnel, add 2¾ cups of sugar to the water.
(1.25 lb.)
 - 1-oz. Food Coloring Screw cap on tightly. Shake bottle until sugar dissolves.
 - 1-qt. Empty Bottle Add 1-oz. of food coloring. Shake until mixed.
- Now you can add your favorite flavor to syrup.
- *To make sugar-free concentrate, use your choice of powdered sugar substitute in place of sugar.

SOUR SYRUP

- 1-oz. Liquid Citric Acid Put 1 ounce of liquid citric acid and 1 ounce of flavor concentrate (grape, cherry, strawberry, watermelon, apple or lemon work well) into a one quart (or larger) bottle.
- 1-oz. Flavor Concentrate
- 1-qt. Simple Syrup Fill the rest of the bottle with simple syrup (you can use the recipe above for bottled syrup concentrate).
- 1-oz. Food Coloring Add one ounce of food coloring.
- 1-qt. Empty Bottle Screw cap on tightly. Shake bottle until well mixed.

CHOCOLATE SYRUP

- 15-oz. Simple Syrup Pour ingredients into a 1 quart or larger bottle.
- 15-oz. Chocolate Syrup Screw cap on tightly. Shake bottle until well mixed.

CREAM SYRUP

- 4-oz. Evaporated Milk Pour 4 ounces of evaporated milk into 1 quart bottle.
 - Simple Syrup Top off with simple syrup.
 - 1-oz. Flavored Syrup Add 1 ounce of flavoring.
- Screw on cap and shake until well mixed. Keep refrigerated.

PEACH SPRITZER

- 2 Cups Peach Seltzer Fill a cup halfway with freshly shaved ice.
- 2 Tbsp. Freshly Squeezed Orange Juice Pour peach seltzer and orange juice over ice.
Empty packet of sugar substitute into cup.
- 1 Packet of Sugar Substitute Stir until well blended.
Add additional ice if desired, until cup is full.
Serves one.

VANILLA SNOW

- 3 Scoops of Vanilla Ice Cream Put scoops of ice cream in a bowl.
- Shaved Ice Shovel shaved ice over ice cream to create a mound.
- Vanilla Flavored Syrup Squirt vanilla flavored syrup over shaved ice and serve.
(Try this recipe with other ice cream and syrup flavors.)

ROOT BEER FLOAT SLUSH

- 2 Scoops Vanilla Ice Cream Freeze a beer mug until it is cold and frosty.
- Shaved Ice Put 2 round scoops of vanilla ice cream into beer mug.
- Root Beer Scoop shaved ice into mug, leaving three fingers of space at the top.
Pour root beer into mug until full.
Serves one.

FROZEN MARGARITA

- 1 Cup Shaved Ice Put salt in a saucer. Rub rim of margarita glass with a lime wedge and dip glass into salt, coating rim thoroughly. Set lime aside.
- 3-oz. Tequila
- 1-oz. Triple Sec Fill margarita glass with shaved ice.
- 2-oz. Lime Juice Pour tequila, triple sec and lime juice into glass.
- 1 Lime Wedge Stir well and garnish with lime wedge.
- 2 Tsp. Coarse Salt Serves one.

RETURNS & WARRANTY

SHOULD YOUR UNIT NOT WORK OR IF DAMAGED WHEN YOU FIRST TAKE IT OUT OF THE BOX, PLEASE RETURN IT TO THE PLACE OF PURCHASE IMMEDIATELY.

COCA-COLA® SERIES SNOW CONE CART / SCC200COKE

Should you have any questions, please contact us via email or at the customer service number listed below between the hours of 8:00 AM and 5:00 PM, Monday through Friday, Central Standard Time.

Distributed by:

Nostalgia Products Group LLC
1471 Partnership Dr.
Green Bay, WI 54304-5685
Customer Service
Phone: (920) 347-9122
Web: www.nostalgielectrics.com

Customer Service Inquiry

To submit a Customer Service inquiry, go to www.nostalgielectrics.com and fill out the Customer Service Inquiry form and click the Submit button.

A representative will contact you as soon as possible.

This appliance is designed and built to provide many years of satisfactory performance under normal household use. The distributor pledges to the original owner that should there be any defects in material or workmanship during the first 90 days of purchase, we will repair or replace the unit at our option. Our pledge does not apply to damages caused by shipping, mishandling or unit being dropped. A product deemed defective either from manufacturing or being mishandled is up to the distributor's discretion. In order to obtain service under this warranty, please contact Nostalgia Products Group, LLC at the telephone number listed above or by filling out the Customer Service Inquiry Form located at www.nostalgielectrics.com.

This warranty does not apply to re-manufactured merchandise.

Please read these instructions carefully. Failure to comply with these instructions, damages caused by improper replacement parts, abuse or misuse will void this pledge to you and is being made in place of all other expressed warranties.

For more information, visit us online at www.nostalgielectrics.com.

Like us on Facebook at www.facebook.com/NostalgiaElectrics.

Follow our boards on Pinterest at www.pinterest.com/nostalgielectrx.

Tweet along with us on Twitter at www.twitter.com/NostalgiaElctrx.

¡Convierta todos los días en una fietsa!
Visite www.nostalgielectrics.com para ver más productos divertidos.

CONTENIDO

PRECAUCIONES IMPORTANTES	17
MEDIDAS IMPORTANTES	17
INTRODUCCIÓN	18
PARTES Y ENSAMBLAJE	19
CÓMO FUNCIONA	24
CONSEJOS ÚTILES	25
LIMPIEZA Y MANTENIMIENTO	25
RECETAS	27
DEVOLUCIONES Y GARANTÍA	29

SEGURIDAD

Su seguridad y la de otras personas es muy importante.

Hemos proporcionado numerosos mensajes de seguridad importantes en este manual y en su electrodoméstico. Siempre lea y obedezca todos los mensajes de seguridad.



Este es el símbolo de alerta de seguridad.

Este símbolo le previene de peligros potenciales que pueden causar la muerte o lesiones a usted y a otras personas.

Todos los mensajes de seguridad estarán anteceditos por el símbolo de alerta.

Todos los mensajes de seguridad le dirán de qué peligro potencial se trata, cómo reducir la posibilidad de lesiones y qué puede ocurrir si no se obedecen las instrucciones.

Especificaciones del Electro Doméstico:

120 Volts, 60 Hz

100 Watts, aprobado por ETL

PRECAUCIONES IMPORTANTES

1. NUNCA lo sumerja en agua.
2. NUNCA lo utilice cerca del agua.
3. NUNCA utilice esponjas ni paños abrasivos.
4. NUNCA utilice estropajos sobre el aparato.
5. NUNCA deje la unidad sin atención cuando se encuentra en uso.
6. NUNCA trate de forzar la tapa del mecanismo con traba.
7. Desenchufe la unidad del tomacorriente eléctrico cuando no esté en uso y durante su limpieza.
8. NO utilice este aparato si tiene el cable o el enchufe dañados o en el caso de que esté funcionando mal.
9. NO coloque ninguna parte de este aparato dentro de un lavavajillas.
10. Manténgalo fuera del alcance de los niños.
11. Este equipo NO ES UN JUGUETE.
12. Este aparato no debe ser utilizado por niños ni por individuos con problemas cognitivos, sin estar supervisados.
13. Los niños pequeños deberán estar bajo la supervisión de un adulto cuando se encuentren cerca del aparato para asegurar que no jueguen con él.

MEDIDAS IMPORTANTES

Siempre deberán seguirse las precauciones básicas de seguridad cuando se utilizan aparatos eléctricos, que incluyen las siguientes:

1. **Lea todas las instrucciones antes de manejar este equipo.**
2. Mantenga las manos fuera del mecanismo de cuchillas. Use las agarraderas o tiradores.
3. Evite el contacto con las partes móviles. NUNCA ponga los dedos ni utensilios en las zonas de alimentación o descarga.
4. Para protegerlo de una descarga eléctrica, no sumerja el cable, el enchufe ni ninguna parte de esta unidad en agua ni en ningún otro líquido.
5. Se requiere de una especial atención cuando el aparato es utilizado cerca de los niños.
6. Desenchufe del tomacorriente cuando no se encuentra en uso, antes de quitar las partes y antes de su limpieza.
7. NO utilice ningún aparato que tenga el cable o el enchufe dañado o si el aparato se dañó de alguna manera. Lleve el aparato al local de reparación más cercano para que sea revisado o reparado.
8. No intente de realizar un mantenimiento al aparato usted mismo, ya que al abrir o quitar las tapas usted puede quedar expuesto a un voltaje peligroso o a otros riesgos. Deje todo tipo de mantenimiento a personal de mantenimiento calificado.
9. El fabricante del aparato no recomienda el uso de accesorios. Estos podrían ocasionar daños.
10. NO lo utilice en el exterior.

11. Coloque el aparato lo más cerca posible del tomacorriente para evitar lesiones causadas por tropiezos con el cable.
12. Se debe tener sumo cuidado al mover este aparato.
13. NO utilice el aparato de otro modo que no sea para su uso pretendido.
14. No deje la unidad sin atención mientras esté en uso o enchufada a un tomacorriente.
15. Controle el Recipiente del Hielo para verificar que no haya objetos extraños, antes de usar.
16. Las cuchillas son extremadamente filosas. Úselas con extrema precaución.
17. Se proporciona un cable de energía eléctrica corto para reducir el riesgo de estrangulamiento o tropiezos que podría generar un cable más largo.
18. Se pueden utilizar cables prolongadores de suministro de energía si se tiene cuidado en su uso.
19. La clasificación eléctrica indicada en un prolongador debe ser al menos del mismo valor que la clasificación eléctrica del aparato.
20. Este aparato posee un enchufe polarizado (una paleta es más ancha que la otra). Para reducir el riesgo de descarga eléctrica, el enchufe está diseñado para ser ingresado en un tomacorriente polarizado de una única forma. Si el enchufe no entra completamente, delo vuelta. Si aún no entra, comuníquese con un electricista calificado. No intente modificar el enchufe de ninguna manera.

¡GUARDE ESTAS INSTRUCCIONES!

INTRODUCCIÓN

El CARRITO DE CONOS DE GRANIZADOS reúne lo mejor de los dos mundos: una apariencia "Vintage" (un objeto antiguo, de diseño artístico y gran calidad) con la practicidad de un aparato moderno. Use cubos de hielo de su propio freezer para picar y elaborar refrescantes conos de nieve para cualquier ocasión. El práctico compartimiento de almacenamiento es ideal para guardar almíbar, conos extra y otras provisiones. Con 53" (1,35 m) de alto, este carrito de conos de nieve es perfecto para grandes grupos, fiestas y eventos, como por ejemplo un evento para recaudar fondos.

Con infinita variedad de sabores, los conos de nieve siempre han sido increíblemente divertidos para comer. Use la máquina para hacer montañas de hielo picado para batidos, nieves con sabor a fruta, otros postres o para enfriar bebidas. Observe la sección de recetas de este manual para descubrir ideas divertidas para disfrutar de su CARRITO DE CONOS DE GRANIZADOS.

Características:

- Vidrios Templados
- Ruedas y Manijas para trasladar fácilmente
- Compartimiento para almacenamiento
- Dispensador de Conos
- Soporte para Conos

PIEZAS Y ENSAMBLAJE

Por favor, asegúrese de haber sacado todas las piezas y partes que se muestran a continuación, antes de desechar el embalaje. Con la intención de reducir el embalaje hemos maximizado los materiales para proteger su nueva compra y como resultado las partes pequeñas podrían no verse a simple vista.

Piezas



Pieza N°1 Tornillo
(8mm) Cantidad: 4



Pieza N°2 Tornillo
(8mm) Cantidad: 6



Pieza N°3 Perno
(25mm) Cantidad: 4

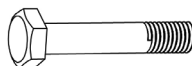

Pieza N°4 Perno
(60mm) Cantidad: 4



Pieza N°5 Arandela
Plana Cantidad: 6

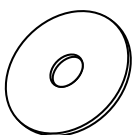

Pieza N°6 Arandela
Plana Cantidad: 4



Pieza N°7 Tuerca de
Seguridad Cantidad: 6

Partes

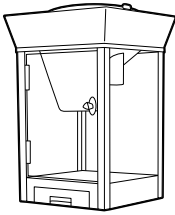

(A) Unidad Principal

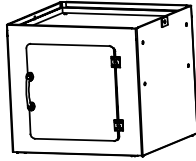

(B) Compartimiento para Almacenamiento



(C) Herramienta para Desarmar



(D) Pala para Hielo

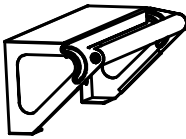

(E) Empuñadura para Empujar

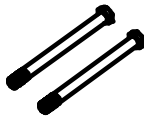

(F) Pernos del Eje

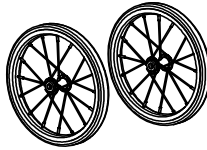

(G) Ruedas

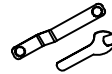

(H) Llaves

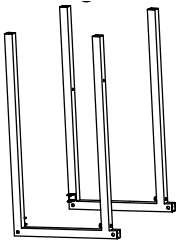

(I) Soporte de la Base

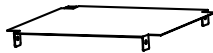

(J) Plato Inferior

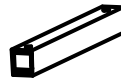

(K) Travesaño

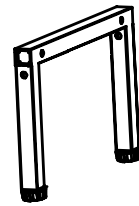

(L) Montaje de Pata

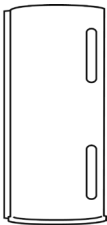

(M) Dispensador de Conos

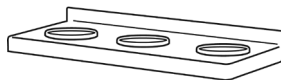

(N) Soporte para Conos

Armado del Soporte de la Base

1. Sujete la Empuñadura para Empujar (E) desde la parte interior del Compartimiento para Almacenamiento cosas (B) utilizando los Tornillos N°1 que vienen en el embalaje.

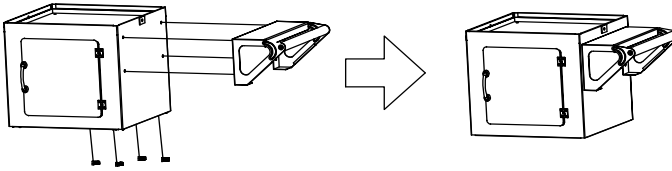

2. Inserte el Travesaño (K) en los encastres cuadrados desde el interior del Soporte de la Base (I) y asegúrelo desde la parte de abajo con los Tornillos N°2. Inserte el Ensemble de las Patas (L) sobre los extremos salientes del Soporte de la Base (I) y sujete desde la parte de adentro del Soporte de la Base (I) utilizando cuatro Pernos N°4, cuatro Arandelas Planas N°5 y cuatro Tuercas de Seguridad N°7.

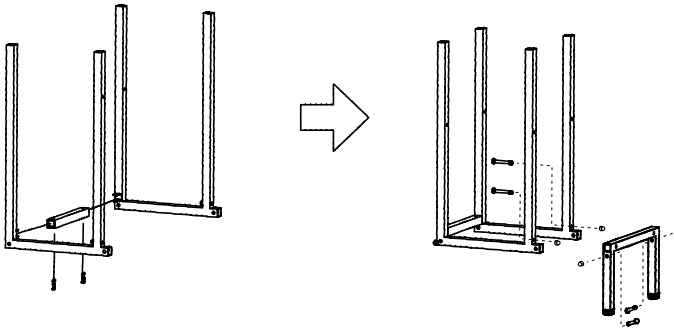

3. Sujete el Plato Inferior (J) al Soporte de la Base (I) utilizando cuatro Tornillos N°2.
4. Arme el Soporte de la Base (I) en la parte inferior del Compartimiento para Almacenamiento (B) y sujételo con cuatro Pernos N°3.

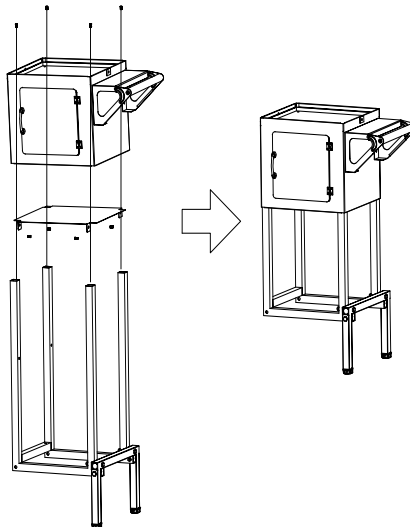

Armado de las Ruedas

1. Deslice una Arandela Plana N°4 por el Perno del Eje (F) e inserte el Perno del Eje (F) en la Rueda (G).
2. Coloque una Arandela Plana N°5. Inserte el Perno del Eje (F) junto a la Rueda (G) en el Soporte de la Base (I).
3. Agregue una segunda Arandela Plana N°5 y la Tuerca de Seguridad N°6. Use la Llave (H) para ajustar la Tuerca de Seguridad N°6.
4. Repita estos pasos para sujetar la segunda Rueda (G) en el otro lado del Soporte de la Base (I).

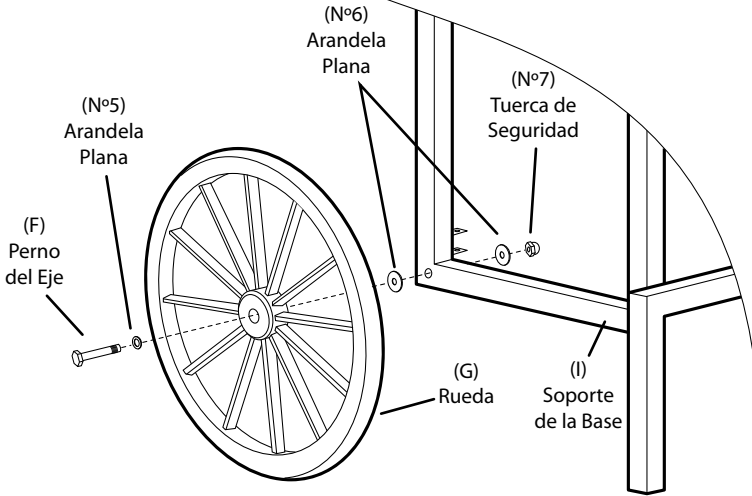

Cómo Sujetar el Compartimiento para Almacenamiento de la Unidad Principal

Coloque la Unidad Principal (A) sobre el Compartimiento para Almacenamiento (B) de forma que coincidan los dos orificios laterales. Ajuste los Tornillos para Sujetar como se muestra a continuación:

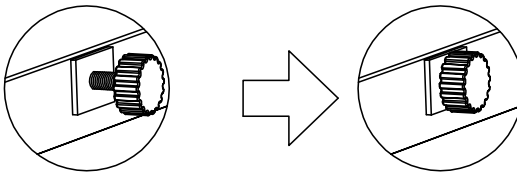

Cómo Sujetar el Soporte para Conos

Sujete el Soporte para Conos (N) en el lado opuesto al de la Empuñadura para Empujar o en el lado opuesto al de la Puerta de la Base.



Cómo Sujetar el Dispensador de Conos

1. Los tornillos ya vienen atornillados en los orificios perforados sobre el lateral de la Unidad Principal (A).



2. Alinee los dos orificios del Dispensador de Conos (M) con los dos tornillos y cuelgue el Dispensador de Conos (M). Deslice el Dispensador de Conos (M) hacia abajo para que los tornillos entren en las ranuras del Dispensador de Conos (M).



3. Ajuste los tornillos pero no por demás.



CÓMO FUNCIONA



Antes de usar por primera vez, limpie el interior de la unidad con una esponja, toalla o paño húmedo no abrasivo y luego seque con una toalla seca no abrasiva.

1. Primero busque una superficie plana cerca de un tomacorriente eléctrico antes de comenzar. Asegúrese de que el cable esté alejado de fuentes de agua. Se puede utilizar un prolongador, si es necesario.
2. Antes de enchufar la unidad, agregue cubos de hielo quitando la tapa transparente de la Unidad Principal de su CARRITO DE CONOS DE GRANIZADOS. Para extraer la tapa, simplemente empuje del botón que se encuentra sobre la tapa para liberarla, levante y quite.
3. Enchufe el aparato mientras el interruptor se encuentre en la posición OFF (APAGADO).
4. Cuando los cubos de hielo estén listos, coloque los cubos en la unidad para picar dejando suficiente espacio para volver a colocar la tapa en la unidad fácilmente. Nunca la fuerce para cerrar.
5. Vuelva a poner la tapa transparente en la unidad y ponga el botón de encendido en la posición ON (ENCENDIDO). Esto activará la unidad para comenzar a picar. Tenga en cuenta que el hielo no se picará si la tapa no está bien asegurada.
6. Repita los pasos 2 y 3 hasta haber picado la cantidad de hielo deseada. Apague la unidad y luego desenchúfela cuando haya terminado.
7. Una vez que tenga la cantidad de hielo deseada, abra la puerta de la estructura de la Unidad Principal para sacar el hielo y crear ¡sus deliciosas nieves favoritas!

CONSEJOS ÚTILES

Hielo

Para obtener resultados óptimos al picar el hielo, los cubos de hielo deberán reposar en un bol fuera del freezer durante aproximadamente 10 minutos antes de colocarlos en la unidad para picarlos. Si el hielo tiene apariencia de escarcha, los cubos estarán muy duros para picar. Cuando el hielo esté transparente y húmedo al tacto, está listo para picar.

LIMPIEZA Y MANTENIMIENTO

1. Asegúrese de que el aparato esté apagado y desenchufado antes de limpiar.
2. Abra la puerta del compartimiento para limpiar y secar el interior de la unidad utilizando un paño o esponja levemente humedecidos, no abrasivos.
3. Limpie el exterior de la unidad utilizando un paño o esponja levemente humedecidos y no abrasivos, luego seque con un paño no abrasivo.
4. La unidad picadora de hielo y la tapa transparente pueden lavarse en un lavavajillas. Para retirar la unidad picadora de hielo, diríjase a los pasos de la página 11.

Cómo Cambiar la Cuchilla

Luego de un largo período de uso normal, cuando la cuchilla de su CARRITO DE CONOS DE GRANIZADOS deje de picar bien, reemplácela por la Cuchilla de Repuesto utilizando la Herramienta correspondiente; ambas piezas están incluidas. En el caso de necesitar cuchillas adicionales, podrá solicitarlas directamente al fabricante.



Compartimiento
para la cuchilla

Cuchilla

Tapa de la
Cuchilla

Eje Giratorio



La cuchilla es MUY filosa. Tenga EXTREMA PRECAUCIÓN cuando la manipule.

Los pasos a seguir para cambiar la cuchilla se encuentran en la siguiente página.

Pasos a Seguir para Cambiar la Cuchilla

1. Quite la Bandeja del Hielo e introduzca la Herramienta para Desarmar (C) en los tres brazos del Eje Giratorio.



2. Cuando la Herramienta para Desarmar (C) esté correctamente insertada, gire en dirección opuesta a las agujas del reloj (como indica la flecha) y levante el Eje Giratorio hacia afuera.

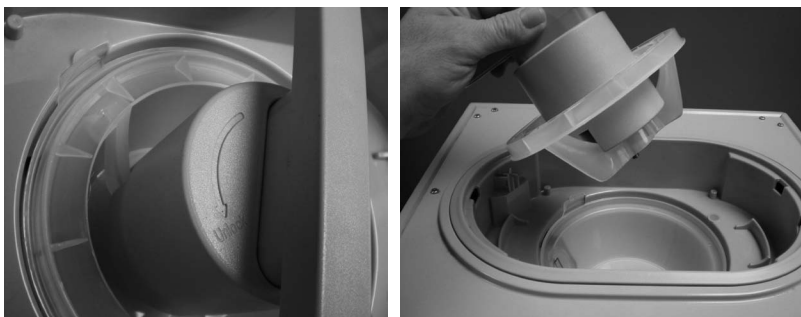

3. Presione con cuidado las pestañas del Compartimiento de la Cuchilla hacia adentro y levante para sacarlo.

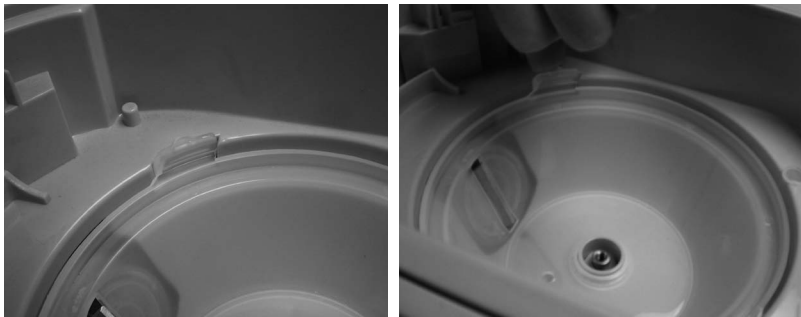

4. Gire la Tapa de la Cuchilla y con mucho cuidado retire el Cartucho de Cuchillas usado. Introduzca el nuevo Cartucho de Cuchillas y realice los pasos anteriores de forma inversa para volver a armar. **TENGA EXTREMO CUIDADO. LA CUCHILLA ES MUY FILOSA.**
5. Cuando cambie el Eje Giratorio, realice todos los pasos de forma inversa y asegúrese de ajustar el Eje Giratorio utilizando la Herramienta para Desarmar.

RECETAS

El CARRITO DE CONOS DE GRANIZADOS hace montones de hielo liviano y suave. Utilice su imaginación con diferentes frutas, jarabes, gaseosas, té, y jugos para crear infinitas bebidas y postres refrescantes, con hielo y bajos en grasas!

CONCENTRADO DE JARABE EN BOTELLA

- 19 onzas de agua tibia
 - 2¾ tazas de azúcar
 - 1 botella de un cuarto vacía
 - 1 onza de colorante para alimentos
- Coloque 19 onzas de agua tibia en una botella de un cuarto o más.
- Con un embudo, agregue 2 ¾ tazas de azúcar al agua (equivalente a 1 ¼ libras de azúcar)
- Cierre la botella con fuerza. Agítela hasta que el azúcar se disuelva.
- Agregue 1 onza de colorante para alimentos y agite hasta mezclar.
- Ahora puede agregar su sabor favorito al jarabe.
- *Para preparar un concentrado libre de azúcar, cambie el azúcar por su sustituto de azúcar favorito.

JARABE AGRIO

- 1 cuarto de jarabe simple
 - 1 onza de ácido cítrico líquido
 - 1 onza de saborizante concentrado
 - 1 onza de colorante para alimentos
- Coloque 1 onza de ácido cítrico líquido y 1 onza de saborizante concentrado (uva, cereza, frutilla (fresa), sandía, manzana o limón son buenas opciones) en una botella de un cuarto o más.
- Llene el resto de la botella con jarabe simple (puede utilizar la receta anterior para concentrados de jarabe en botella).
- Agregue una onza de colorante para alimentos.
- Cierre la botella con fuerza. Agítela hasta que se mezcle bien.

JARABE DE CHOCOLATE

- 15 onzas de jarabe simple
 - 15 onzas de jarabe de chocolate
- Vierta los ingredientes en una botella de un cuarto o más.
- Cierre la botella con fuerza. Agítela hasta que se mezcle bien.

JARABE DE CREMA

- Jarabe simple
 - 4 onzas de leche evaporada
 - 1 onza de jarabe de sabor
- Vierta 4 onzas de leche evaporada en una botella de un cuarto.
- Llene la botella con jarabe simple.
- Agregue una onza de saborizante.
- Cierre la botella y agítela hasta que se mezcle bien. Mantenga refrigerado.

SPRITZER DE DURAZNO

- 2 tazas de seltzer de durazno
 - 2 cucharaditas de jugo de naranja recién exprimido.
 - 1 paquete de sustituto de azúcar
- Llene media taza con hielo recién raspado.
- Vierta el seltzer de Durazno y el jugo de naranja sobre el hielo.
- Vacíe el paquete de sustituto de azúcar en la taza.
- Revuelva hasta que la mezcla esté homogénea.
- Agregue hielo adicional si lo desea, hasta llenar la taza.
- Rinde una porción.

NIEVE DE VAINILLA

- 3 bolas de helado de vainilla
 - Hielo granizado
 - Jarabe sabor vainilla
- Coloque las bolas de helado en un tazón.
- Esparza el hielo granizado sobre el helado hasta crear un montón.
- Agregue un chorrito de jarabe sabor vainilla sobre el hielo granizado y sirva.
- Pruebe esta receta con otros sabores de helado y jarabe y diviértase.

BATIDO DE ZARZAPARRILLA

- Hielo granizado
 - Zarparrilla
 - 2 bolas de helado de vainilla
 - Tarro de cerveza frío
- Coloque un tarro de cerveza en la nevera hasta que esté bien frío.
- Coloque dos cucharadas de helado de vainilla en un tarro de cerveza.
- Coloque hielo granizado en el tarro, y deje tres dedos de espacio en la parte superior.
- Vierta la zarzaparrilla en el tarro hasta llenarlo.
- Rinde una porción.

MARGARITA HELADA

- 1 taza de hielo granizado
 - 3 onzas de tequila
 - 1 onza de Triple Sec
 - 2 onzas de jugo de lima
 - 1 gajo de lima
 - 2 cucharaditas de sal gruesa
- Coloque la sal en una salsera. Frote el borde del vaso de margarita con un gajo de lima y coloque el vaso en sal, cubriendo el borde por completo. Aparte la lima.
- Llene el vaso de margarita con hielo granizado.
- Vierta tequila, triple sec y jugo de lima en el vaso.
- Revuelva bien y decore con el gajo de lima.
- Rinde una porción.

DEVOLUCIONES Y GARANTÍA

SI SU UNIDAD NO TRABAJA O ESTÁ DAÑADA CUANDO LA EXTRAE POR PRIMERA VEZ DE LA CAJA, DEVUÉLVALA INMEDIATAMENTE AL LUGAR DONDE LA COMPRÓ.

CARRITO DE CONOS DE GRANIZADOS / SCC200COKE

Si tiene preguntas, contacte con nosotros por correo electrónico o por el número telefónico de servicio al cliente que aparece a continuación en el horario de 8:00 AM a 5:00 PM, de lunes a viernes, Hora Estándar del Este.

Distribuida por:

Nostalgia Products Group LLC
1471 Partnership Dr.
Green Bay, WI 54304-5685
Servicio al cliente
Teléfono: (920) 347-9122
Web: www.nostalgielectrics.com

Solicitud de servicio al cliente

Para enviar una solicitud al Servicio al Cliente, vaya a www.nostalgielectrics.com, llene el formulario de Solicitud de Servicio al Cliente y haga clic en el botón Enviar.

Un representante le contactará tan pronto como sea posible.

Este electrodoméstico está diseñado y fabricado para proporcionar muchos años de trabajo satisfactorio bajo un uso doméstico normal. El distribuidor se compromete con el propietario original que si hay algún defecto en materiales o mano de obra durante los primeros 90 días de la compra, repararemos o sustituiremos la unidad, según nuestra elección. Este compromiso no se aplica a daños causados por el envío, mala manipulación o caídas de la unidad. La determinación de si los defectos del producto son debidos a la fabricación o a una mala manipulación, queda a la decisión del distribuidor. Para obtener servicio bajo esta garantía, contacte con Nostalgia Products Group, LLC por el número telefónico que aparece anteriormente o llenando el Formulario de Solicitud de Servicio al Cliente que se encuentra en www.nostalgielectrics.com. Esta garantía no se aplica a mercancía reelaborada.

Lea estas instrucciones cuidadosamente. El no cumplir con estas instrucciones, los daños causados por piezas de repuesto inapropiadas, abuso o mal uso, anularán este compromiso con usted y de todas las otras garantías expresas.

Por favor, lea estas instrucciones cuidadosamente. El incumplimiento de estas instrucciones, los daños causados por repuestos inapropiados, el abuso o mal uso, anularán este compromiso hacia usted y cualquier otra garantía expresa.

**Para obtener más información, visítenos en línea en www.nostalgielectrics.com.
Me Gusta en Facebook en www.facebook.com / NostalgiaElectrics.**

Siga nuestros consejos sobre Pinterest en www.pinterest.com / nostalgielectrics.com.

Tweet con nosotros en Twitter en www.twitter.com / NostalgiaElctrx.

Faire une fête tous les jours! Visiter le site Web
www.nostalgielectrics.com pour d'autres produits agréables.

TABLE DES MATIÈRES

PRÉCAUTIONS IMPORTANTES	31
MISES EN GARDE SÉCURITAIRES IMPORTANTES	31
INTRODUCTION	32
PIÈCES ET ASSEMBLAGE	33
COMMENT FAIRE FONCTIONNER	38
CONSEILS PRATIQUES	39
NETTOYAGE ET ENTRETIEN	39
RECETTES	41
RETOURS DE LA MARCHANDISE ET GARANTIES	43

SÉCURITÉ

Votre sécurité tout comme celle des autres est primordiale.

Ce manuel renferme plusieurs avis importants sur la sécurité lors de l'utilisation de votre appareil. Lire le manuel et conformez-vous aux avis contre-indiqués.



Ceci représente le symbole d'avertissement pour votre sécurité.

Ce symbole vous alerte des dangers potentiels, pouvant vous être fatals à vous ou envers d'autres utilisateurs.

Ce symbole d'alerte à la sécurité suivra tous les avis relatifs à la sécurité.

Tous les avis sécuritaires indiqueront le danger potentiel exact, la façon dont vous pouvez réduire vos chances de blessure et vous indiquerons les conséquences potentielles si vous ne suivez pas ces instructions à la lettre.

Spécifications des Appareils :

120 volts, 60 Hz

100 watts, homologué par ETL

PRÉCAUTIONS IMPORTANTES

1. NE JAMAIS plonger l'appareil dans l'eau.
2. NE JAMAIS utiliser l'appareil près de l'eau.
3. NE JAMAIS utiliser une éponge ou un chiffon.
4. NE JAMAIS utiliser un tampon à récurer sur l'appareil.
5. NE JAMAIS laisser l'appareil sans surveillance en cours d'utilisation.
6. NE JAMAIS forcer le couvercle dans le mécanisme de verrouillage.
7. Débrancher l'appareil de la prise murale lorsqu'il n'est pas utilisé ou au moment du nettoyage.
8. NE PAS faire fonctionner cet appareil lorsque la prise ou le cordon est endommagé(e) ou que l'appareil est défectueux.
9. NE PAS nettoyer aucune pièce de cet appareil au lave-vaisselle.
10. Gardez hors de la portée des enfants.
11. Cet appareil NEST PAS UN JOUET.
12. Les jeunes enfants et les personnes atteintes d'une déficience cognitive ne devraient jamais faire fonctionner cet appareil sans supervision.
13. Les jeunes enfants devraient être supervisés lorsqu'ils sont à proximité de l'appareil pour s'assurer qu'ils ne jouent pas avec ce dernier.

MISES EN GARDE SÉCURITAIRES IMPORTANTES

Des mesures de précaution de base devraient toujours être suivies au moment de l'utilisation d'un appareil électrique, y compris :

1. **Lisez toutes les instructions avant d'utiliser cet appareil.**
2. Tenir les mains éloignées du mécanisme de la lame. Utiliser les poignées ou les boutons.
3. Éviter tout contact avec les pièces mobiles. NE JAMAIS mettre les doigts ou les ustensiles dans les zones d'alimentation ou de sortie.
4. Pour se protéger contre les chocs électriques, ne pas immerger le cordon, la fiche ou n'importe quelle autre pièce de cet appareil dans l'eau ou autre liquide.
5. La surveillance étroite des enfants est nécessaire lorsque quelque appareil électrique est utilisé à leur proximité.
6. Débrancher l'appareil de la prise murale lorsqu'il n'est pas utilisé, avant de retirer les pièces ou de le nettoyer.
7. NE PAS faire fonctionner l'appareil lorsque le cordon ou la fiche est endommagé(e) ou que l'appareil a été endommagé de quelque façon que ce soit. Retourner l'appareil à l'atelier de réparation le plus près pour qu'il soit évalué ou révisé.
8. Ne pas tenter de réparer cet appareil soi-même, car l'ouverture ou le retrait des couvercles pourrait vous exposer à des tensions dangereuses ou à d'autres dangers. Confier tout entretien à un personnel qualifié.
9. Le fabricant ne recommande pas l'utilisation d'accessoires. L'utilisation d'accessoires pourrait causer des blessures.

10. NE PAS utiliser cet appareil à l'extérieur.
11. Placer l'appareil le plus près possible d'une prise de courant afin d'éviter de se blesser en trébuchant sur le cordon.
12. Une attention toute particulière doit être accordée au moment de déplacer cet appareil.
13. NE PAS utiliser l'appareil à une autre fin que celle pour laquelle il est prévu.
14. Un appareil qui est branché dans une prise de courant ne devrait pas être laissé sans surveillance lorsqu'il est en fonctionnement.
15. Vérifier qu'il n'y a pas de corps étranger présent dans la trémie de glace avant son utilisation.
16. Les lames sont extrêmement tranchantes. Utiliser avec une extrême prudence.
17. Un cordon d'alimentation court est prévu pour éviter le risque de s'emmêler ou de trébucher sur un cordon plus long.
18. Les cordons d'alimentation amovibles plus longs peuvent être utilisés s'ils sont utilisés avec le plus grand soin.
19. La puissance nominale de la rallonge devrait être la même que celle de l'appareil.
20. Cet appareil comporte une fiche polarisée (une lame des lames est plus large que l'autre). Pour diminuer le risque de choc électrique, la présente fiche est prévue pour ne s'insérer que dans une prise polarisée d'une façon seulement; Si la fiche ne s'insère pas entièrement dans la prise, inverser la fiche. Si elle ne rentre toujours pas, communiquer avec un électricien qualifié. Ne pas tenter de modifier la fiche de quelque façon que ce soit.

CONSERVEZ CES INSTRUCTIONS !

INTRODUCTION

Le CHARIOT À GRANITÉ marie le meilleur des deux mondes : l'attrait pour une époque passée avec la commodité d'un appareil moderne. Utiliser des cubes de glace provenant du congélateur afin de râper de la glace et de créer des cornets glacés pour toutes les occasions. Le compartiment de rangement pratique est idéal pour les sirops, les cônes supplémentaires et autres fournitures. D'une hauteur de 135 cm (53 po), ce chariot à cornet glacé est parfait pour les grands groupes, les fêtes et les événements, tels que des levées de fonds.

Avec une variété infinie de saveurs, les cornets glacés ont toujours été incroyablement agréables à manger. Utiliser l'appareil afin de créer des monticules de glace râpée pour les frappés aux fruits, les barbotines aromatisées aux fruits et autres petits plaisirs ou pour refroidir les boissons. Voir la section des recettes du présent manuel pour des idées amusantes supplémentaires sur la façon de profiter de votre CHARIOT À GRANITÉ.

Les fonctions comprennent :

- les fenêtres en verre trempé
- les roues et la poignée du chariot pour en faciliter le déplacement
- le compartiment de rangement
- le distributeur de cornet
- le porte-cornet

PIÈCES ET ASSEMBLAGE

Veuillez vous assurer que vous avez retiré tout le matériel et les pièces énumérées avant de jeter l'emballage. Dans nos efforts pour réduire l'emballage, nous le maximisons pour protéger votre nouvel achat. En conséquence, les petites pièces pourraient ne pas être facilement visibles.

Quincaillerie

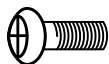

No 1 Vis (8mm)
Qté 4



No 2 Vis (8mm)
Qté 6



No 3 Boulon (25mm)
Qté 4

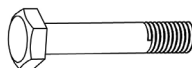

No 4 Boulon (60mm)
Qté 4



No 5 Rondelle plate
Qté 6

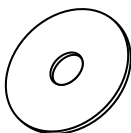

No 6 Rondelle plate
Qté 4



No 7 Chapeau d'écrou
Qté 6

Pièces

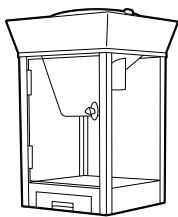

(A) Appareil principal

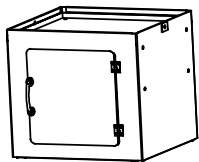

(B) Compartiment de rangement



(C) Outil de dépose



(D) Pelle à glace

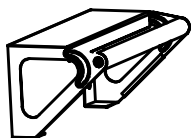

(E) Poignée-poussoir

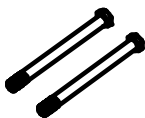

(F) Boulons d'essieu

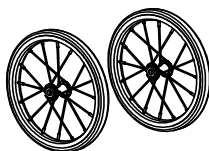

(G) Roues



(H) Clés

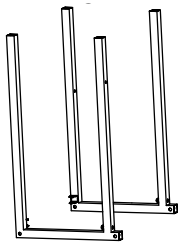

(I) Base

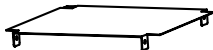

(J) Plaque inférieure

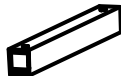

(K) Barre transversale

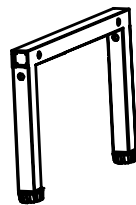

(L) Ensemble pieds

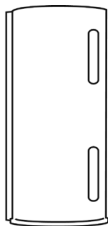

(M) Distributeur de cornet

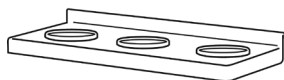

(N) Porte-cornet

Assemblage de la base

1. Fixer la Poignée-poussoir (E) à partir de l'intérieur du Compartiment de rangement (B) à l'aide des Vis no 1 prévues.

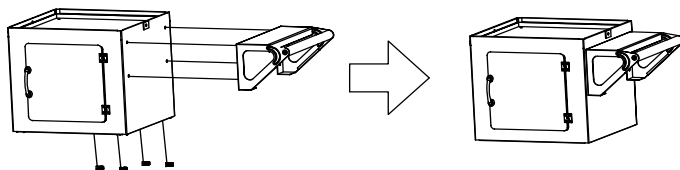

2. Insérer la Barre transversale (K) dans les fentes carrées situées à l'intérieur de la Base (I), puis fixer solidement en dessous à l'aide des Vis no 2. Insérer l'Ensemble pieds (L) sur les extrémités saillantes de la Base (I), puis fixer à partir de l'intérieur de la Base (I), à l'aide des quatre Boulons no 4, des quatre Rondelles plates no 5 et des quatre Chapeaux d'écrou no 7.

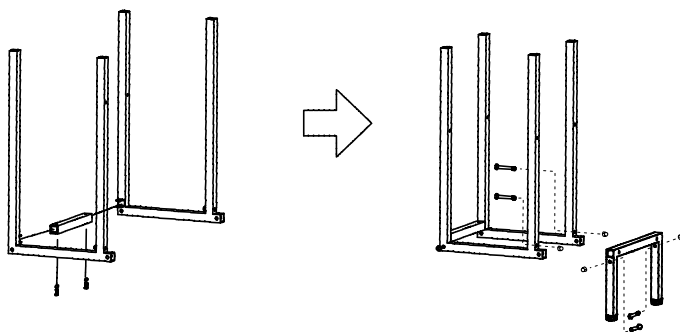

3. Fixer solidement la Plaque inférieure (J) à la Base (I) en utilisant quatre Vis no 2.
4. Assembler la Base (I) au fond du Compartiment de rangement (B), puis fixer solidement à l'aide des quatre Boulons no 3.

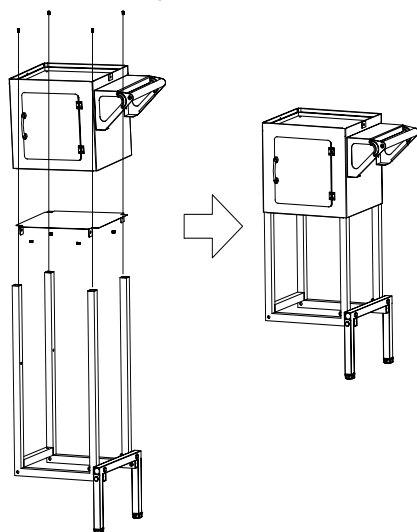

Assemblage des roulettes

1. Faire glisser une Rondelle plate no 4 sur le Boulon d'essieu (F), puis insérer le Boulon d'essieu (F) sur la Roue (G).
2. Poser une Rondelle plate no 5. Insérer le Boulon d'essieu (F) avec la Roue (G) sur la Base (I).
3. Ajouter une deuxième Rondelle plate no 5 et un Chapeau d'écrou no 6. Utiliser la Clé (H) pour serrer le Chapeau d'écrou no 6.
4. Refaire les étapes pour fixer la seconde Roue (G) de l'autre côté de la Base (I).

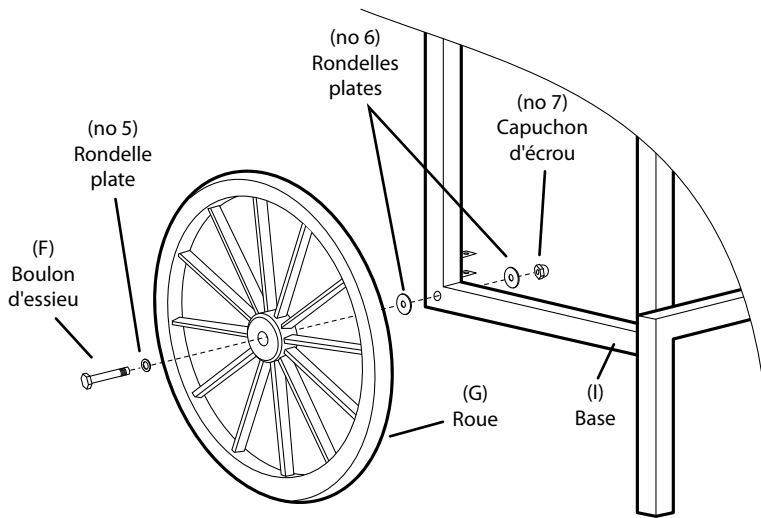

Verrouillage de l'Appareil principal au Compartiment de rangement

Placer l'Appareil principal (A) sur le Compartiment de rangement (B) de manière à ce que les deux trous latéraux correspondent. Bloquer en serrant la Vis de blocage, tel qu'il est indiqué ci-dessous :

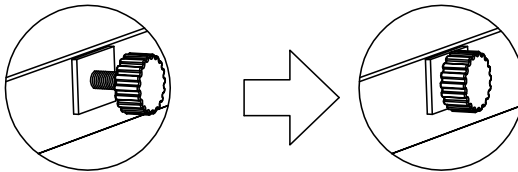

Fixation du Porte-cornet

Fixer le Porte cornet (N) au côté opposé de la Poignée du chariot ou au côté opposé de la Porte de la base.



Fixation du Distributeur de cornet

1. Les Vis ont déjà été vissées dans les avant-trous sur le côté de l'Appareil principal (A).



2. Aligner les deux trous du Distributeur de cornet (M) avec les deux vis, puis suspendre le Distributeur de cornet (M). Faire glisser le Distributeur de cornet (M) vers le bas pour que les vis de s'ajustent parfaitement dans les fentes sur le Distributeur de cornet (M).



3. Serrer les vis, mais ne pas trop serrer.



COMMENT FAIRE FONCTIONNER

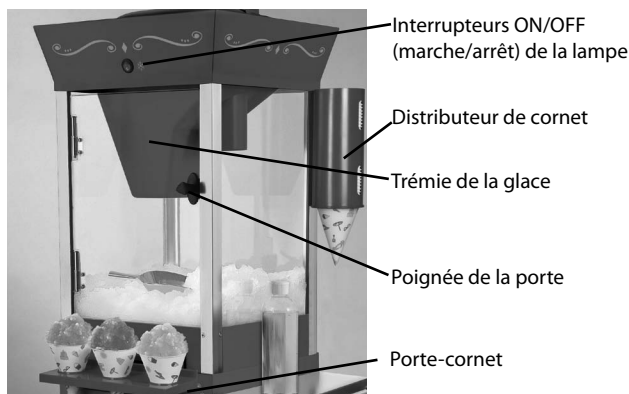

Avant son utilisation, nettoyer l'intérieur de l'appareil en l'essuyant avec une éponge, une serviette ou un chiffon humide non abrasif(ve), puis l'assécher avec une serviette sèche.

1. Premièrement, trouver une surface plane près d'une prise murale avant de commencer. S'assurer que le cordon est éloigné d'une source d'eau. Il est acceptable que vous utilisiez une rallonge, s'il y a lieu.
2. Avant de brancher l'appareil, ajouter des cubes de glace en enlevant le couvercle transparent de l'Appareil principal du CHARIOT À GRANITÉ. Pour retirer le couvercle, appuyer simplement sur le bouton de déverrouillage sur le couvercle, puis soulever et retirer.
3. Brancher l'appareil alors en s'assurant que l'interrupteur est à la position OFF (arrêt).
4. Lorsque les cubes de glace sont prêts, les placer dans l'appareil de râpage tout en prévoyant suffisamment de place pour que le couvercle puisse être remis facilement sur l'appareil. Ne jamais forcer la fermeture.
5. Remettre le couvercle transparent sur l'appareil, puis tourner le bouton d'alimentation à la position ON (marche). Ceci activera le râpage de la glace. Veuillez noter que la glace ne sera pas râpée si le couvercle n'est pas fixé solidement.
6. Refaire les étapes 2 et 3 jusqu'à ce que vous ayez râpé la quantité de glace désirée. Tourner l'appareil à la position OFF (arrêt), puis débrancher l'appareil lorsque vous aurez terminé.
7. Une fois que vous aurez la quantité de la glace désirée, ouvrez la porte du boîtier de l'Appareil principal pour récupérer la glace et créer un petit plaisir à base de neige !

CONSEILS PRATIQUES

Glace

Pour obtenir un râpage optimal, les cubes de glace devraient reposer à l'extérieur du congélateur, dans un bol, pendant environ 10 minutes, avant de les mettre dans l'appareil de râpage. Si la glace a une apparence givrée, elle sera trop difficile à râper. Lorsque la glace est claire et humide au toucher, elle sera alors prête à râper.

NETTOYAGE ET ENTRETIEN

1. S'assurer que l'appareil est éteint et débranché avant de le nettoyer.
2. Ouvrir la porte du boîtier pour nettoyer et essuyer l'intérieur de l'appareil avec un chiffon légèrement humide, non abrasif ou une éponge.
3. Essuyer l'extérieur de l'appareil avec un chiffon légèrement humide, non abrasif ou une éponge, puis assécher avec un chiffon non abrasif.
4. L'appareil de râpage et le couvercle transparent vont au lave-vaisselle. Pour retirer l'appareil de râpage, se référer aux étapes de la Page 11.

Remplacement de la lame

Lorsque la lame de votre CHARIOT À GRANITÉ sera émoussée après une longue période d'utilisation normale, la remplacer par la lame de remplacement et l'Outil compris. Si vous avez besoin d'une lame supplémentaire, vous pouvez en commander une directement auprès du fabricant.



Boîtier de la lame Lame Chapeau de la lame Tourniquet



La lame est très tranchante. Faire preuve d'une EXTRÊME PRUDENCE au moment de la manipulation.

Les étapes à suivre pour remplacer la lame sont sur la page suivante.

Étapes à suivre pour remplacer la Lame

1. Retirez le Bac à glace et insérer l'Outil de dépose (C) sur les trois branches du Tourniquet.



2. Lorsque l'Outil de dépose (C) sera inséré correctement, tourner dans le sens antihoraire (tel que la flèche l'indique), puis retirer le Tourniquet.

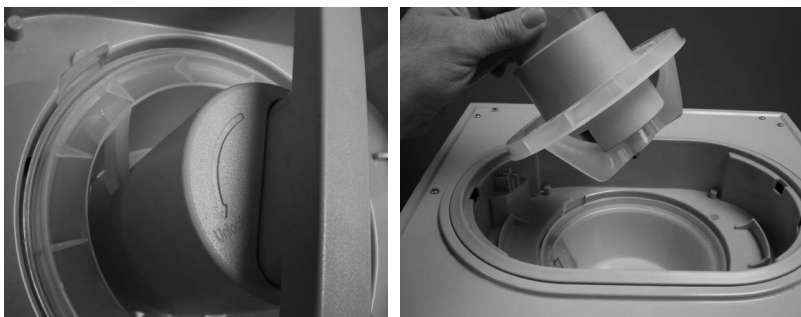

3. Appuyer avec soin sur les onglets du Boîtier de la lame vers l'intérieur, puis soulever pour le dégager.

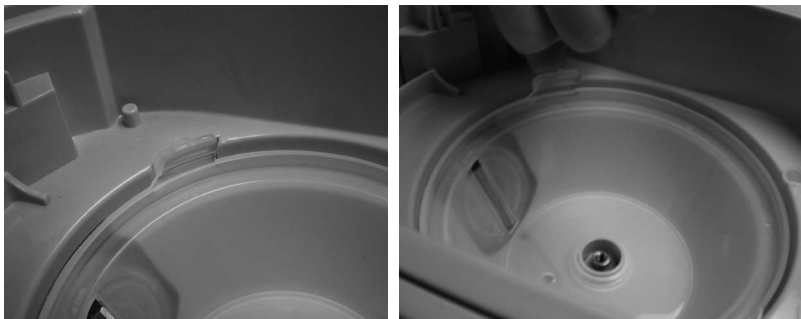

4. Dévisser le Chapeau de la lame et, avec une extrême prudence, retirer la Cartouche de la lame. Insérer la Cartouche de la lame de remplacement, puis inverser les étapes susmentionnées pour la Reprise. **PREUVE D'UNE EXTRÊME PRUDENCE. LA LAME EST TRÈS TRANCANTE**
5. Au moment du remplacement du Tourniquet, inverser toutes les étapes, puis s'assurer de verrouiller le Tourniquet avec l'outil de dépose.

RECETTES

Le CHARIOT À GRANITÉ fait des monticules de glace légers et mousseux. Utilisez votre imagination avec différents fruits, sirops, boissons, thés et jus pour créer un grand nombre de petits plaisirs, de boissons et de desserts glacés, faibles en gras. Savourez votre glace râpée dans une variété de façons.

SIROP CONCENTRÉ EN BOUTEILLE

- 19 onces d'eau tiède
 - 2 $\frac{3}{4}$ tasses de sucre
 - 1 bouteille d'un litre vide
 - 1 once de colorant alimentaire
- Mettre 19 onces d'eau tiède dans une bouteille d'un litre ou plus.
- Avec un entonnoir, ajouter 2 $\frac{3}{4}$ tasses de sucre à l'eau (quantité égale à 1 $\frac{1}{4}$ livre de sucre)
- Visser solidement la capsule. Agiter la bouteille jusqu'à la dissolution du sucre.
- Ajouter 1 once de colorant alimentaire. Agiter jusqu'à ce que le colorant soit dilué.
- Maintenant vous pouvez ajouter votre arôme préféré au sirop.
- *Pour faire un concentré sans sucre, substituer le sucre par un succédané de sucre en poudre au choix.

SIROP AMER

- 1 litre de simple sirop
 - 1 once d'acide citrique liquide
 - 1 once de concentré aromatique
 - 1 once de colorant alimentaire
- Mettre 1 once d'acide citrique liquide et 1 once de concentré aromatique (les raisins, cerises, fraises, melons, pommes ou citrons donnent d'excellents résultats) dans une bouteille d'un litre ou plus.
- Remplir le reste de la bouteille avec un simple sirop (vous pouvez utiliser la recette susmentionnée pour le concentré de sirop en bouteille).
- Ajouter 1 once de colorant alimentaire.
- Visser solidement la capsule. Agiter la bouteille pour bien mélanger.

SIROP DE CHOCOLAT

- 15 onces de simple sirop
 - 15 onces de sirop de chocolat
- Verser les ingrédients dans 1 bouteille d'un litre ou plus.
- Visser solidement la capsule. Agiter la bouteille pour bien mélanger.

CRÈME DE SIROP

- Simple sirop Verser 4 onces de lait évaporé dans 1 bouteille d'un litre.
- 4 onces de lait évaporé Recouvrir d'un simple sirop.
- 1 once de sirop aromatique Ajouter 1 once d'arôme.
Visser le capuchon et agiter pour bien mélanger. Garder au froid.

PANACHÉ À LA PÊCHE

- 2 tasses de panaché à la pêche Remplir la moitié d'une tasse avec de la glace fraîchement râpée.
- 2 cuillères à soupe de jus d'orange fraîchement pressé Verser le panaché à la pêche et le jus d'orange sur la glace.
Vider un emballage de succédané de sucre dans une coupe.
- 1 emballage de succédané de sucre Agiter pour bien mélanger.
Ajouter de la glace supplémentaire si vous le souhaitez, jusqu'à ce que la coupe soit pleine.
Une portion.

CORNET GLACÉ À LA VANILLE

- 3 cuillères de crème glacée à la vanille Mettre les cuillères de crème glacée dans un bol.
- Glace râpée Verser de la glace râpée sur la crème glacée pour créer un monticule.
- Sirop aromatisé à la vanille Verser des gouttes de sirop aromatisé à la vanille sur la glace râpée, puis servir.
Essayer cette recette avec de la crème glacée et d'autres arômes de sirop pour le plaisir.

FLOTTEUR À LA RACINETTE

- Glace râpée Congeler une chope de bière jusqu'à ce qu'elle soit froide et givrée.
- Racinette Mettre 2 boules de crème glacée à la vanille dans une choppe de bière.
- Choppe de bière givrée Verser une cuillère de la glace râpée dans une choppe, laissant un espace de trois doigts du bord.
Verser la racinette dans la choppe jusqu'au bord.
Une portion.

RETOURS DE LA MARCHANDISE ET GARANTIES

SI VOTRE APPAREIL NE FONCTIONNE PAS OU EST ENDOMMAGÉ
LORSQUE VOUS LE SORTEZ DE LA BOÎTE, VEUILLEZ LE RETOURNER
IMMÉDIATEMENT À L'ENDROIT OÙ VOUS L'AVEZ ACHETÉ.

CHARIOT À GRANITÉ / SCC200COKE

Pour toutes autres questions pertinentes, veuillez contacter le service à la clientèle soit par courriel ou au numéro de service tel qu'indiqué ci-bas, entre 8h00 et 17h00, du lundi au vendredi, heure normale de l'est.

Distribué par:

Nostalgia Products Group LLC
1471 Partnership Dr.
Green Bay, WI 54304-5685
Service à la clientèle
Téléphone: (920) 347-9122
Site Internet: www.nostalgiaelectrics.com

Question pour le service à la clientèle

Pour soumettre une question au service à la clientèle, veuillez visiter le site www.nostalgiaelectrics.com et remplir un formulaire destiné au service à la clientèle puis cliquer sur la touche Soumettre.

Un représentant vous contactera sous peu.

Cet appareil est conçu pour offrir plusieurs années d'utilisation de performance satisfaisante, et ce, sous de conditions normales d'utilisation. Le grossiste nantique que le propriétaire d'origine se doit de faire réparer ou changer l'appareil à notre discrétion, advenant le cas de défauts des matériaux ou des pièces durant les 90 premiers jours en date d'achat de l'appareil neuf. Notre nantissement ne s'applique aucunement sur les dommages causés par le transport, une mauvaise utilisation de l'appareil ou le fait d'échapper l'appareil. Un produit réclamé défectueux, soit suite à sa fabrication ou une mauvaise utilisation sera évaluée à l'entière discrétion du grossiste. Afin que la garantie couvre ce produit, veuillez contacter Nostalgia Products Group, LLC au numéro de téléphone suivant ou en remplissant un formulaire de question destiné au service à la clientèle situé sur le site Internet : www.nostalgiaelectrics.com. Cette garantie ne s'applique aucunement à la marchandise ré-usinée.

Lire ces instructions attentivement. Le manque de vous conformer à ces instructions, de tous dommages causés par un remplacement erroné des pièces, l'abus ou mauvaise utilisation de l'appareil annulera toute promesse faite à votre égard, et prévaudra sur toute autre garantie, implicite ou expresse.

Lire ces instructions attentivement. Le manque de vous conformer à ces instructions, de tous dommages causés par un remplacement erroné des pièces, l'abus ou mauvaise utilisation de l'appareil annulera toute promesse faite à votre égard, et prévaudra sur toute autre garantie, implicite ou expresse.

Pour plus d'informations, visitez notre site Web à www.nostalgiaelectrics.com.

Aimez-nous sur Facebook à l'adresse [www.facebook.com / NostalgiaElectrics](http://www.facebook.com/NostalgiaElectrics).

Suivez nos conseils sur Pinterest à [www.pinterest.com / nostalgiaeIctrx](http://www.pinterest.com/nostalgiaelctrx).

Tweet avec nous sur Twitter à l'adresse [www.twitter.com / NostalgiaElctrx](http://www.twitter.com/NostalgiaElctrx).

