

# IGLOO<sup>®/MD</sup>

All products are trademarks of Nostalgia Products LLC.  
Worldwide design & utility patented or patents pending.  
© 2024 Nostalgia Products LLC.

IGLOO<sup>®</sup> and the Igloo design are trademarks of Igloo Products Corp. All rights reserved.

[www.nostalgiaproducts.com](http://www.nostalgiaproducts.com)

(rev. 01/19/24 LM)

# IGLOO<sup>®/MD</sup>



**IWCBL352CHBKS**

**Bottom Load Water Dispenser**  
**Dispensador de agua de carga inferior fría y caliente**  
**Distributeur d'eau chaude et froide par le bas**

Instructions and Recipes  
Instrucciones y recetas  
Instructions et recettes



Make everyday a party!  
Visit [www.nostalgiaproducts.com](http://www.nostalgiaproducts.com) for more fun products.

## CONTENTS

|   |    |
|---|----|
| SAFETY . . . . .                          | 2  |
| IMPORTANT SAFEGUARDS . . . . .            | 3  |
| ADDITIONAL IMPORTANT SAFEGUARDS . . . . . | 3  |
| INTRODUCTION . . . . .                    | 5  |
| PARTS & ASSEMBLY . . . . .                | 6  |
| HOW TO OPERATE . . . . .                  | 7  |
| HELPFUL TIPS . . . . .                    | 8  |
| CLEANING & MAINTENANCE . . . . .          | 9  |
| RETURNS & WARRANTY . . . . .              | 10 |

## SAFETY

Your safety and the safety of others is very important.

We have provided many important safety messages in this manual and on your appliance. Always read and obey all safety messages.



This is the safety alert symbol.

This symbol alerts you to potential hazards that can cause serious injury to you and others.

All safety messages will follow the safety alert symbol.

All safety messages will tell you what the potential hazard is, tell you how to reduce the chance of injury, and tell you what can happen if the instructions are not followed.

### Appliance Specifications:

115 Volts, 60 Hz, 580 Watts

THIS PRODUCT IS FOR USE IN 120V AC OUTLET ONLY.

Refer to [www.nostalgiaproducts.com/user-manuals/](http://www.nostalgiaproducts.com/user-manuals/) for the most updated manual.



# IMPORTANT SAFEGUARDS

**A person who has not read and understood all operating and safety instructions is not qualified to operate this appliance. All users of this appliance must read and understand this Instruction Manual before operating or cleaning this appliance.**

**When using electrical appliances, basic safety precautions should always be followed, including:**

- 1. Read all instructions before operating this appliance.**
2. DO NOT TOUCH the hot surfaces. Use handles or knobs.
3. This appliance is NOT A TOY.
4. This appliance is not intended for use by persons (including children) with reduced physical, sensory, or mental capabilities, or lack of experience and knowledge, unless they are closely supervised and instructed concerning use of the appliance by a person responsible for their safety. Close supervision is necessary when any appliance is used by or near children. Children should be supervised to ensure that they do not play with the appliance.
5. Close supervision is necessary when any appliance is used by or near children.
6. Turn the appliance OFF, then unplug from the outlet when not in use, before assembling or disassembling parts and before cleaning. To unplug, grasp the plug and pull from the outlet. Never pull from the power cord.
7. Do not operate any appliance with a damaged cord or plug or after the appliance malfunctions, or is dropped or damaged in any manner. Contact the manufacturer at their customer service telephone number for information on examination, repair, or adjustment. Customer service number is (920) 347-9122.
8. Unplug from outlet when not in use, before removing parts and before cleaning. Allow to cool before putting on or taking off any parts, and before cleaning.
9. DO NOT operate any appliance with a damaged cord or plug, or after the appliance malfunctions, or if the appliance has been damaged in any manner. Return the appliance to the nearest repair shop for examination, repair or adjustment.
10. The manufacturer does not recommend the use of accessory attachments other than what is provided by the manufacturer. Use of attachments may cause injuries.
11. DO NOT use the appliance for other than its intended use.
12. DO NOT use outdoors. FOR HOUSEHOLD USE ONLY.
13. DO NOT place on or near a hot gas or electric burner, or in a heated oven.
14. DO NOT let cord hang over edge of table or counter, or touch hot surfaces.
15. NEVER leave unit unattended while in use or when plugged into an outlet.
16. Extreme caution must be used when moving an appliance containing hot food.
17. Always attach plug to appliance first, then plug cord in the wall outlet. To disconnect, turn any control to "off," then remove plug from wall outlet.

# ADDITIONAL IMPORTANT SAFEGUARDS

## Operating Safety Precautions

1. Prior to use, this dispenser must be properly assembled and installed in accordance with this manual.
2. This dispenser is intended only for water dispensing. Do NOT use other liquids. Do NOT use for other purposes. Never use other liquids in the dispenser other than known and microbiologically safe bottled water. Warranty is void if used with any other liquids, such as coffee, tea, juices, beer or wine.

## 1. Instructions for the Electrical Cord and Plug

1. ELECTRICAL SHOCK HAZARD: Failure to follow these instructions can result in death, fire, or electrical shock.
  - Plug into a grounded 3 prong outlet.
  - DO NOT remove ground prong.
  - DO NOT use an adapter.
  - DO NOT use an extension cord.
2. This unit MUST be grounded. In the event of an electrical short circuit, grounding reduces the risk of electric shock by providing an escape wire for the electric current. This unit is equipped with a cord having a grounding wire with a grounding plug. The plug must be plugged into an outlet that is properly installed and grounded.
3. WARNING: Improper use of the grounding plug can result in a risk of electric shock. **If the plug does not fit fully into the outlet, contact a qualified electrician. Do not attempt to modify the plug in any way.**
4. A short power supply cord is provided to reduce the risk resulting from becoming entangled or tripping over a long cord.

The manufacturer does not recommend using this machine in countries that do not support 120V AC even if a voltage adapter, transformer, or converter is in use.

# SAVE THESE INSTRUCTIONS!

# INTRODUCTION

Thank you for purchasing the HOT & COLD WATER BOTTOM LOAD WATER COOLER from IGLOO! With the Igloo Hot & Cold Bottom Load Water Cooler, ease is at your fingertips! This bottom-loader gives you ice-cold and hot water in just seconds! This water cooler allows you to load 3 or 5 gallon bottles with no plumbing required! There is a child safety lock for the hot button so there are no accidents. Satisfy your thirst with cool water or relax with a hot beverage using the brand you can trust!

- Bottom loading cooler for hot and cold water
- Power Indicator, Heating, Cooling, No Water Warning Indicator & Alarm
- Uses standard 3 and 5 gallon bottles (not included)
- Adjustable front leveling legs
- Hot and cold dispensers with a hot-button safety lock
- Over heating protection for hot tank
- Removable drip tray for easy clean up
- Dispensing area suitable for up to 8" bottle
- Hot water tank capacity: 1.8L/ Cold water tank capacity: 2.1L
- Water temperature: Hot 200°F/ Cold 40°F
- Hot and Cold On/Off switches
- Two siphon tube sizes for 3 and 5 gallon water jugs

# PARTS & ASSEMBLY

## PARTS

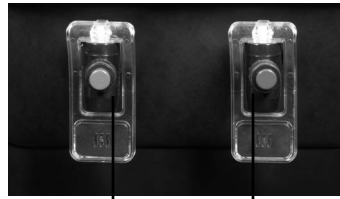
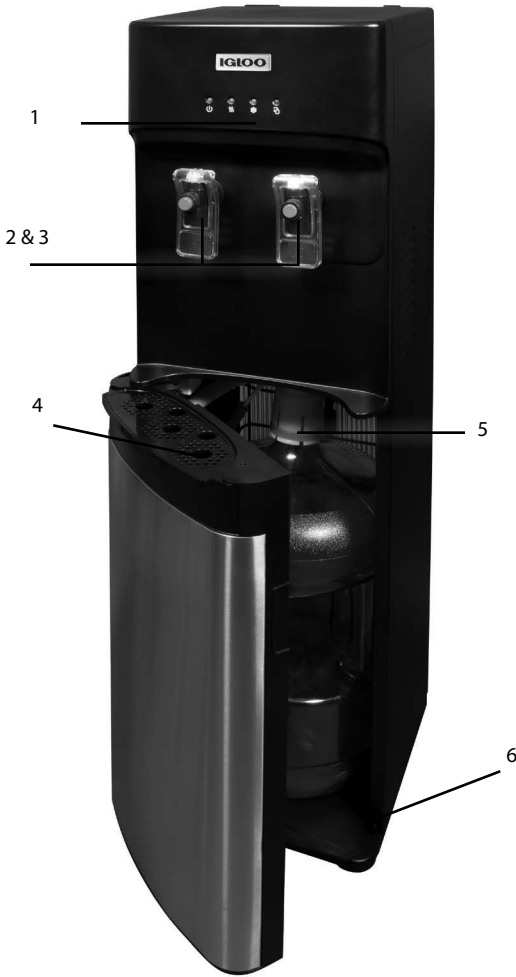

7

8

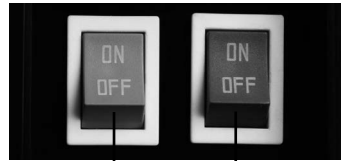

9



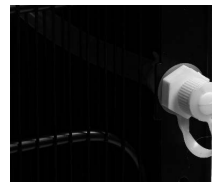

10

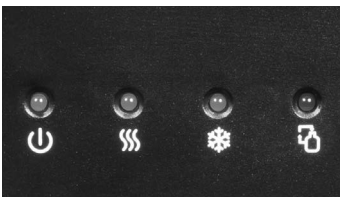

11

- 1- Indicator Lights
- 2- Hot Water Spigot
- 3- Cold Water Spigot
- 4- Removable Drip Tray
- 5- Siphon pumps/cover (3 & 5 gallon tubes)
- 6- Adjustable Feet
- 7- Hot Water Dispenser
- 8- Cold Water Dispenser
- 9- Cold Water On/Off Switch
- 10- Hot Water On/Off Switch
- 11- Water Drain Hole



-  Power Indicator Light
-  Heating Indicator Light
-  Cooling Indicator Light
-  Water Shortage Indicator Light



**ASSEMBLY**

Use **EXTREME CAUTION** when handling the appliance. When taking out of package, it is recommended to lay the box safely on its side. For the most part, the HOT & COLD WATER BOTTOM LOAD WATER COOLER is assembled. Once unpacked and standing up right, the drip tray will need to be inserted.

**Location Requirements:**

1. Install in the area where it is protected from the elements including direct sun.
2. Install and use only on a hard, flat and level surface.
3. Do NOT place the dispenser inside an enclosed space or cabinet.
4. Position the dispenser no closer than 4 inches from the wall with at least 4 inches clearance on the sides to permit free airflow.
5. Service should only be performed by a certified technician.

**WATER COOLERS**

It is very easy to replace 3 or 5 gallon coolers (not included). **NOTE:**

Excessive weight hazard - It is recommended to use two or more people to move and install bottles. Failure to do so can result in injury.

1. Open up the cabinet door on the bottom and take the water cap off the water cooler.
2. Place the siphon pump inside of the water jug so it's touching the bottom.
3. Make sure the siphon pump cover cap fits securely over the water jug top, ensuring no leakage.
4. Close the door.

**NOTE:** There are two siphon tubes. The shorter tube is meant for 3 gallon jugs and the longer tube is meant for 5 gallon jugs.

2. hook up's specific instructions to ensure proper installation.

**WARNING:** Make sure all fittings are tightened so there is no chance of a water leak.

## HOW TO OPERATE

**WARNING:** This unit is intended for water dispensing only. Do NOT use other liquids. Do NOT use for other purposes. Warranty is void if used with any other liquids such as coffee, tea, juices, beer or wine.

This dispenser has been designed to use water bottles with a 3 or 5 gallon capacity. Do NOT use alternative bottles.

**Initial Set Up**

**NOTE:** Make sure that switches are ON. Both the Hot and Cold switches are located in the back of the water cooler.

1. Remove the tamper seal from bottle cap and remove the cap.
2. Place the siphon pump inside the water cooler and make sure cap is on securely and place inside water cooler door.
3. Plug the cord into a properly grounded wall outlet. **WARNING:** Always make sure that the cord is away from a water source.

### Dispensing Cold Water

After setup, it will take up to 6 hours to get the water to its maximum cold temperature. When it reaches max temperature, the green light will turn off.

1. Place bottle, glass, or pitcher below the cold water tap.
2. Push the cold water dispenser forward to start dispensing water.
3. Release the dispenser once the desired fill level is achieved.

### Dispensing Hot Water

After setup, it will not take long to reach maximum hottest temperature. When it reaches hottest temperature, the red light will turn off. **NOTE:** For safety, there is a lock on the dispensing button.

1. Place bottle, glass, pitcher, pot below the hot water tap.
2. Release child-safety lock by sliding the red button and push the hot water dispenser forward at the same time to start dispensing water.
3. Release the dispenser once desired fill level is achieved.

**NOTE:** Be careful when dispensing hot water as temperature can reach 200 °F.

### Replacing An Empty Bottle/Low Water Indicator lights

Replace the bottle as soon as you notice that it is empty. The LOW WATER INDICATOR LIGHTS will help you.

- When the water tank is over flowing, the water shortage indicator light is off and alarms for one minute
- When there is no water in the water shortage tank, water shortage indicator light flickers
- When there is water in storage tank but no water in bottle, the water shortage Indicator light in on & will alarm for 30 seconds
- When the water tank and bottle are both low on water, the whole machine is locked, the water shortage indicator light flickers and alarms for 30 seconds
- When opening the door, the pump stops working. If the water level in the cold tank is higher than the water control level, the machine will still work normally

## HELPFUL TIPS

### DISPENSER IS NOT WORKING

- Make sure that the power cord is properly connected to a working outlet.

### WATER IS LEAKING

- Replace water bottle. Most common cause is a cracked bottle.

### NO WATER IS COMING OUT

- Make sure bottle is not empty. If so, replace it.
- Make sure that you fully press the water control buttons.

### WATER DISPENSER IS NOT COLD

- Make sure cold switch is ON. Switch is located in the back of the water cooler.
- It can take up to six hours after setup to dispense coldest water.
- Make sure back of the dispenser is at least 4 inches from a wall and that air is free to flow on all four sides of dispenser.

**WATER DISPENSER IS NOT HOT**

- Make sure cold switch is ON. Switch is located in the back of the water cooler.
- It can take up to 30 minutes after setup to dispense hottest water. Each time hot water is dispensed, it needs time to heat up again.
- Make sure back of the dispenser is at least 4 inches from a wall and that air is free to flow on all four sides of dispenser.

**DISPENSER IS NOISY**

- Make sure that the dispenser is positioned on a level surface.

## CLEANING & MAINTENANCE

**General Cleaning**

General cleaning should be performed as needed and only takes five minutes or less.

1. Clean the cabinet surfaces using a soft cloth and warm, soapy water. Rinse with water.
2. Wipe dust in the back of the water cooler to improve efficiency.
3. Remove drip tray cover and hand wash. Take a cloth and warm, soapy water to rinse the inside of the drip tray. Rinse.
4. Reattach drip tray.

**Cleaning Water Lines & Reservoirs**

Cleaning the water lines is recommended to happen once every three months. For best results, use a mild bleach and water solution of 1 tablespoon or less of bleach to 1 gallon of water. Make sure to wear gloves when handling solution.

**NOTE:** Recommended to do before loading a new 3 or 5 gallon jug.

1. Unplug power cord from outlet and remove water cooler bottle.
2. Wash the Siphon Tube and clean with warm, soapy water. Rinse.
3. While wearing rubber gloves, fill an empty water cooler jug with a 1 gallon of water and 1 tablespoon or less of unscented chlorine bleach. Stir well.
4. Install the water jug filled with cleaning solution.
5. Plug your dispenser into, and follow steps to make cold water. Allow the reservoir to fill with the solution. Let the mixture sit for five to 10 minutes to disinfect the reservoir.
6. Unplug the power cord. Drain the cleaning mixture into a bowl or pitcher by unplugging the drain hole in the back of the machine.
7. Refill your empty water bottle with clean water and allow to fill the reservoir again. Drain again. If you detect any taste or scent of bleach, add another two gallons of clean water, drain and retest.

# RETURNS & WARRANTY

SHOULD YOUR UNIT NOT WORK OR IF DAMAGED WHEN YOU FIRST TAKE IT OUT OF THE BOX, PLEASE RETURN IT TO THE PLACE OF PURCHASE IMMEDIATELY.

## **BOTTOM LOAD HOT & COLD WATER DISPENSER / IWCBL352CHBK5**

Should you have any questions, please contact us via email or at the customer service number listed below between the hours of 9:00 AM and 4:00 PM, Monday through Friday, Central Standard Time.

### **Distributed by:**

Nostalgia Products LLC  
1471 Partnership Dr.  
Green Bay, WI 54304-5685  
Customer Service  
Phone: (920) 347-9122  
Web: [www.nostalgiaproducts.com](http://www.nostalgiaproducts.com)

### **Customer Service Inquiry**

To submit a Customer Service inquiry, go to [www.nostalgiaproducts.com](http://www.nostalgiaproducts.com) and fill out the Customer Service Inquiry form and click the Submit button.

A representative will contact you as soon as possible.

### **Product Warranty Terms**

Nostalgia Products LLC (the "Company") hereby warrants that for a period of one (1) year from the date of original purchase, this product will be free of defects in material and workmanship under normal home use, provided that the product is operated and maintained in accordance with the operating instructions. As the sole and exclusive remedy under this warranty, the Company will at its discretion either repair or replace the product found to be defective, or issue a refund on the product during the warranty period. This warranty is only available to the original retail purchaser of the product from the date of initial retail purchase, and is only valid with the original sales receipt, as proof of purchase date is required to obtain warranty benefits. All warranty claims must be brought to the attention of the Company within the warranty period and no later than 30 days of the failure to perform. This warranty does not cover normal wear or damage caused by shipping, mishandling, misuse, accident, alteration, improper replacement parts, or other than ordinary household use. You may be required to return the product (with shipping prepaid by you) for inspection and evaluation. Return shipping costs are not refundable. The Company is not responsible for returns damaged or lost in transit. Unless otherwise specifically permitted by the operating instructions, this warranty applies to indoor household use only. In order to obtain service under this warranty, please contact the Company at the telephone number listed above or by filling out the Customer Service Inquiry Form located at [www.nostalgiaproducts.com](http://www.nostalgiaproducts.com). Warranty valid only in USA and Canada.

This warranty is in lieu of all other warranties, expressed or implied, including warranties of merchantability and fitness for a particular purpose, which are hereby excluded to the extent permitted by law. In no event shall the Company be liable for any indirect, incidental, consequential, or special damages arising out of or in connection with this product or the use thereof. Some states, provinces or jurisdictions do not permit the exclusion or limitation of incidental or consequential damages, so the foregoing exclusion or limitation may not apply to you.

### **This warranty does not apply to re-manufactured merchandise.**

Please read the operating instructions carefully. Failure to comply with the operating instructions will void this warranty.

### **For more information, visit us online at [www.nostalgiaproducts.com](http://www.nostalgiaproducts.com).**

Like us on Facebook at [www.facebook.com/NostalgiaElectrics](http://www.facebook.com/NostalgiaElectrics).

Follow our boards on Pinterest at [www.pinterest.com/nostalgielectrx](http://www.pinterest.com/nostalgielectrx).

Tweet along with us on Twitter at [www.twitter.com/NostalgiaElctrx](http://www.twitter.com/NostalgiaElctrx).

¡Convierta todos los días en una fietsa!  
Visite [www.nostalgiaproducts.com](http://www.nostalgiaproducts.com) para  
ver más productos divertidos.

## CONTENIDO

|  |    |
|--|----|
| SEGURIDAD . . . . .                            | 11 |
| PROTECCIONES IMPORTANTES . . . . .             | 12 |
| PROTECCIONES IMPORTANTES ADICIONALES . . . . . | 13 |
| INTRODUCCIÓN . . . . .                         | 14 |
| PARTES Y ENSAMBLAJE . . . . .                  | 15 |
| CÓMO FUNCIONA . . . . .                        | 16 |
| CONSEJOS ÚTILES . . . . .                      | 17 |
| LIMPIEZA Y MANTENIMIENTO . . . . .             | 18 |
| DEVOLUCIONES Y GARANTÍA . . . . .              | 19 |

## SEGURIDAD

Su seguridad y la de otras personas es muy importante.

Hemos proporcionado numerosos mensajes de seguridad importantes en este manual y en su electrodoméstico. Siempre lea y obedezca todos los mensajes de seguridad.



Este es el símbolo de alerta de seguridad.

Este símbolo le avisa de los peligros potenciales que pueden matar o herir a otros.

Todos los mensajes de seguridad estarán precedidos por el símbolo de alerta.

Todos los mensajes de seguridad le dirán de qué peligro potencial se trata, cómo reducir la posibilidad de lesiones y qué puede ocurrir si no se obedecen las instrucciones.

### Especificaciones del electrodoméstico:

115 Volts, 60 Hertz, 580 Watts

ESTE PRODUCTO ES PARA USO EN SALIDA 120V AC SOLAMENTE.

Visite [www.nostalgiaproducts.com/user-manuals/](http://www.nostalgiaproducts.com/user-manuals/) para ver el manual más actualizado.



# PROTECCIONES IMPORTANTES

**Una persona que no haya leído y comprendido todas las instrucciones de uso y seguridad no está calificada para utilizar este aparato. Todos los usuarios de este dispositivo deben leer y comprender este Manual de instrucciones antes de utilizar o limpiar este aparato.**

**Cuando se utiliza aparatos eléctricos, siempre se deben seguir algunas medidas básicas de seguridad que incluyen las siguientes:**

- 1. Lea todas las instrucciones antes de utilizar este aparato.**
2. NO TOQUE las superficies calientes. Use agarraderas o mangos.
3. Este aparato NO ES UN JUGUETE.
4. Este electrodoméstico no está diseñado para ser utilizado por personas (incluidos niños) con capacidades físicas, sensoriales o mentales reducidas, o con falta de experiencia y conocimiento, a menos que estén supervisados e instruidos sobre el uso del electrodoméstico por una persona responsable de su seguridad. Es necesaria una estrecha supervisión cuando cualquier electrodoméstico es utilizado por niños o cerca de ellos. Los niños deben ser supervisados para asegurarse de que no jueguen con el aparato.
5. Una supervisión estricta se requiere cuando un aparato se use por niños o cerca de ellos.
6. Apague el aparato, luego desenchúfelo de la toma de corriente cuando no esté en uso, antes de armar o desarmar piezas y antes de limpiarlo. Para desconectar, tome el enchufe y tire de la toma de corriente. Nunca tire del cable de alimentación.
7. No opere ningún electrodoméstico con un cable o enchufe dañado o después de un mal funcionamiento del electrodoméstico, o si se cae o se daña de alguna manera. Póngase en contacto con el fabricante en su número de teléfono de servicio al cliente para obtener información sobre el examen, reparación o ajuste. El número de servicio al cliente es (920) 347-9122.
8. Como medida de protección contra el riesgo de descarga eléctrica, no sumerja el cable, los enchufes ni ninguna otra parte de la unidad en agua ni en otros líquidos.
9. Desconéctelo del tomacorriente cuando no esté en uso, antes de retirar piezas y antes de la limpieza. Déjelo enfriar antes de colocar o retirar cualquiera de las piezas, y antes de la limpieza.
10. NO utilice ningún aparato con el cable o el enchufe dañados, ni después de que el aparato funcione mal o SI el aparato se ha dañado de cualquier manera. Devuelva el aparato al taller de reparación más cercano para su reparación o ajuste.
11. El fabricante no recomienda el uso de aditamentos accesorios diferentes de los proporcionados por el fabricante. El uso de accesorios puede provocar lesiones.
12. NO utilice el aparato para usos no previstos.
13. NO utilice el aparato al aire libre. SÓLO PARA USO DOMÉSTICO.
14. NO lo coloque sobre una hornilla caliente, ni eléctrica ni de gas, ni en un horno caliente ni cerca de ninguno de estos.
15. NO permita que el cable cuelgue sobre el borde de la mesa o del mostrador, ni que toque superficies calientes.
16. NUNCA deje la unidad desatendida mientras esté en uso ni cuando esté enchufada a una toma de corriente.
17. Siempre conecte primero el enchufe al aparato, luego enchufe el cable a la toma de corriente. Para desconectar, mueva todos los controles a "apagado", luego retire el enchufe del tomacorriente.

# PROTECCIONES IMPORTANTES ADICIONALES

## Precauciones de seguridad operativa

1. Antes del uso, este dispensador debe ensamblarse correctamente e instalarse de acuerdo con este manual.
2. Este dispensador se destina solamente para dispensar agua. NO USE otros líquidos. NO USE para otros propósitos. Nunca use otros líquidos en el dispensador que no sean agua embotellada conocida y segura según criterios microbiológicos. La garantía quedará invalidada si se usa con cualquier otro líquido, tal como café, té, jugos, cerveza o vino.

## Instrucciones para el cable eléctrico y el enchufe

1. El aparato tiene un enchufe polarizado (una patita más ancha). Se diseñó para reducir el riesgo de descarga eléctrica, dado que entra en un tomacorriente polarizado solo en una posición. **Si el enchufe no entra completo en el tomacorriente, inviértalo. Si aún así no entra, comuníquese con un electricista calificado. No modifique el enchufe de ninguna manera.**
2. Se provee un cable de alimentación corto para reducir el riesgo resultante de enredarse o tropezar con un cable largo.
3. Si se utiliza un cable alargador o un cable de alimentación más largo:
  - Unos cables de extensión se pueden utilizar si se tiene cuidado con su uso.
  - Las características nominales del grupo de cables o del cable de extensión deben ser al menos iguales a las del aparato.
  - Cuando se utiliza un cable largo o cable de extensión, asegúrese de que el cable no sobresalga de la encimera ni una mesa ya que se puede halar o tropezarse con el cable involuntariamente.
4. El fabricante no recomienda el uso de esta máquina en países que no admiten 120 V CA incluso si se está usando un adaptador, transformador o convertidor de voltaje.

# ¡GUARDE ESTAS INSTRUCCIONES!

# INTRODUCCIÓN

¡Gracias por comprar el REFRIGERADOR DE AGUA DE CARGA INFERIOR CALIENTE Y FRÍA de IGLOO! ¡Con el enfriador de agua de carga inferior fría y caliente Igloo, la facilidad está al alcance de tu mano! ¡Este cargador inferior le brinda agua helada y caliente en solo segundos! ¡Este enfriador de agua le permite cargar botellas de 3 o 5 galones sin necesidad de plomería! Hay un bloqueo de seguridad para niños para el botón de acceso rápido para que no haya accidentes. ¡Satisface tu sed con agua fría o relájate con una bebida caliente con la marca en la que puedes confiar!

- Dispensador de carga inferior para agua caliente, fría y a temperatura ambiente
- Usa botellas estándar de 10 y 20 litros (no incluidas)
- Enfriamiento por compresor
- Patas delanteras de nivelación ajustables
- Dispensadores frío y caliente con un cierre de seguridad para el botón caliente
- Protección contra sobrecalentamiento para el tanque caliente
- Bandeja de goteo removible para limpieza fácil
- Área de dispensación adecuada para botella de hasta 20,32 cm
- Capacidad de tanque de agua caliente: 1,8 L/ Capacidad de tanque de agua fría: 2,1 L
- Temperatura del agua: Caliente 93 °C/Frío 4 °C
- Interruptores de encendido / apagado caliente y frío
- Dos tamaños de tubos de sifón para jarras de agua de 3 y 5 galones



# PIEZAS Y ENSAMBLAJE

## PIEZAS

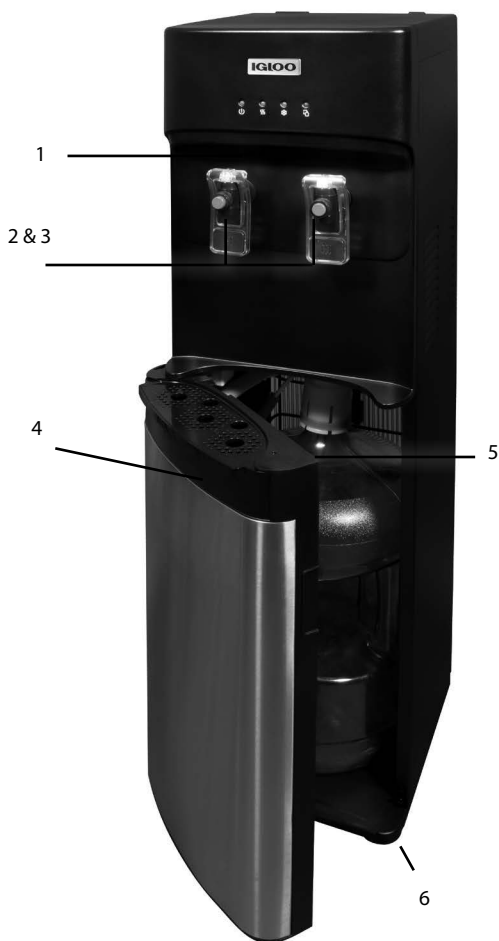

7

8

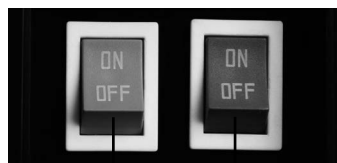

9

10







11

ESPAÑOL

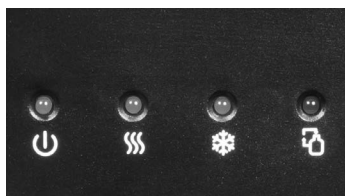
- 1- Luces indicadoras
- 2- Grifo de agua caliente
- 3- Grifo de agua fría
- 4- Bandeja de goteo extraíble
- 5- Bombas de sifón/cubierta (tubos de 3 y 5 galones)
- 6- Pies ajustables
- 7- Dispensador de agua caliente
- 8- Dispensador de agua fría
- 9- Interruptor de encendido/apagado de agua fría
- 10- Interruptor de encendido/apagado de agua caliente
- 11- Orificio de drenaje de agua**

## LUCES INDICADORAS LED



-  Luz indicadora de poder
-  Luz indicadora de calefacción
-  Luz indicadora de enfriamiento
-  Luz indicadora de escasez de agua

**ENSAMBLE**

Tenga SUMO CUIDADO cuando manipule el aparato. Cuando se saca del empaque, se recomienda colocar la caja con cuidado sobre su lado. En su mayor parte, el DISPENSADOR DE AGUA CALIENTE Y FRÍA DE CARGA SUPERIOR está ensamblado. Una vez desempacado y en posición vertical, se deberá insertar la bandeja de goteo.

**Requisitos de ubicación:**

1. Instálelo en un área donde esté protegido de los elementos, incluso de la luz solar directa.
2. Instálelo y úselo solamente sobre una superficie dura, plana y nivelada.
3. NO coloque el dispensador dentro de un espacio encerrado o gabinete.
4. Ubique el dispensador no más cerca de 10 centímetros de la pared con al menos 10 centímetros de holgura en los lados para permitir el libre flujo del aire.
5. El mantenimiento debe realizarlo solamente un técnico certificado.

**ENFRIADORES DE AGUA**

Es muy fácil reemplazar refrigeradores de 3 o 5 galones (no incluidos).  
 NOTA: Peligro de peso excesivo: se recomienda utilizar dos o más personas para mover e instalar botellas. No hacerlo puede provocar lesiones.

1. Abra la puerta del gabinete en la parte inferior y retire el tapón de agua del enfriador de agua.
2. Coloque la bomba de sifón dentro de la jarra de agua para que toque el fondo.
3. Asegúrese de que la tapa de la bomba de sifón se ajuste de manera segura sobre la parte superior de la jarra de agua, asegurando que no haya fugas.
4. Cierre la puerta.

**NOTA:** Hay dos tubos de sifón. El tubo más corto está diseñado para jarras de 3 galones y el tubo más largo está diseñado para jarras de 5 galones.

**CÓMO FUNCIONA**

**ADVERTENCIA:** Esta unidad se destina para dispensar agua solamente. NO USE otros líquidos. NO USE para otros propósitos. La garantía quedará invalidada si se usa con cualquier otro líquido tal como café, té, jugos, cerveza o vino.

Este dispensador ha sido diseñado para usar botellas de agua con una capacidad de 10 o 20 litros. NO USE botellas alternativas.

**Configuración inicial**

NOTA: Asegúrese de que los interruptores estén encendidos. Los interruptores de calor y frío se encuentran en la parte posterior del enfriador de agua.

1. Retire el sello de seguridad de la tapa de la botella y retire la tapa.
2. Coloque la bomba de sifón dentro del enfriador de agua y asegúrese de que la tapa esté bien colocada y colóquela dentro de la puerta del enfriador de agua.

3. Conecte el cable a una toma de corriente con conexión a tierra. ADVERTENCIA: Asegúrese siempre de que el cable esté alejado de una fuente de agua.

### Dispensación de agua fría

Después de la instalación, tomará hasta 6 horas para que el agua alcance su temperatura fría máxima. Cuando alcanza la temperatura máxima, la luz verde se apagará.

1. Coloque una botella, vaso o jarra debajo del grifo de agua fría.
2. Presione el botón de agua fría hacia abajo para comenzar a dispensar agua.
3. Suelte el botón una vez que se alcance el nivel de llenado deseado.

### Dispensar agua caliente



Después de la configuración, no tardará mucho en alcanzar la temperatura máxima más alta. Cuando alcanza la temperatura más alta, la luz roja se apagará.

**NOTA:** Por seguridad, hay un bloqueo en el botón de dispensación.

1. Coloque la botella, vaso, jarra, olla debajo del grifo de agua caliente.
2. Libere el seguro de seguridad para niños deslizando el botón rojo y presione el botón de agua caliente hacia abajo al mismo tiempo para comenzar a dispensar agua.
3. Suelte el botón una vez que se alcance el nivel de llenado deseado.



**NOTA:** Tenga cuidado al dispensar agua caliente ya que la temperatura puede alcanzar los 200 ° F.

### Reemplazo de una botella vacía / luces indicadoras de nivel bajo de agua

Reemplace la botella tan pronto como note que está vacía. Las LUCES INDICADORAS DE BAJA AGUA lo ayudarán.

- Cuando el tanque de agua está sobre fluyendo, la luz indicadora de escasez de agua está apagada y las alarmas por un minuto
- Cuando no hay agua en el tanque de escasez de agua, la luz indicadora de escasez de agua parpadea
- Cuando hay agua en el tanque de almacenamiento pero no hay agua en la botella, la luz indicadora de escasez de agua se enciende y se activará durante 30 segundos.
- Cuando el tanque de agua y la botella tienen poca agua, toda la máquina está bloqueada, la luz indicadora de escasez de agua parpadea y se activa durante 30 segundos.
- Al abrir la puerta, la bomba deja de funcionar. Si el nivel de agua en el tanque frío es más alto que el nivel de control de agua, la máquina seguirá funcionando normalmente

## CONSEJOS ÚTILES

### EL DISPENSADOR NO FUNCIONA

- Asegúrese de que el cordón de alimentación está conectado correctamente a un tomacorriente que funciona.

### SE ESCAPA AGUA

- Reemplace la botella de agua. La causa más común es una botella rota.

### NO SALE AGUA

- Asegúrese de que la botella no está vacía. Si es así, reemplácela.
- Asegúrese de que presiona completamente los botones de control del agua.

### EL DISPENSADOR DE AGUA NO ESTÁ FRÍO

- Asegúrese de que el interruptor de frío esté encendido. El interruptor está ubicado en la parte posterior del enfriador de agua.

- Puede demorar hasta seis horas después de la instalación para que dispense el agua más fría.
- Asegúrese de que la parte posterior del dispensador está separada al menos 10 centímetros de la pared y que el aire fluye libre en los cuatro lados del dispensador.

### EL DISPENSADOR DE AGUA NO ESTÁ CALIENTE

- Asegúrese de que el interruptor de frío esté encendido. El interruptor está ubicado en la parte posterior del enfriador de agua.
- Puede demorar hasta 30 minutos después de la instalación para que dispense el agua más caliente. Cada vez que se dispensa agua caliente, se necesita tiempo para calentarla nuevamente.
- Asegúrese de que la parte posterior del dispensador está separada al menos 10 centímetros de la pared y que el aire fluye libre en los cuatro lados del dispensador.

### EL DISPENSADOR ESTÁ RUIDOSO

- Asegúrese de que el dispensador está ubicado sobre una superficie nivelada.

## LIMPIEZA Y MANTENIMIENTO

### Limpienza general

La limpienza general debe realizarse según sea necesario y demora solamente cinco minutos o menos.

1. Limpie las superficies del gabinete con un paño suave y agua jabonosa tibia. Enjuague.
2. Limpie el polvo en la parte posterior del enfriador de agua para mejorar la eficiencia.
3. Retire la cubierta de la bandeja de goteo y lávela a mano. Use un paño y agua jabonosa tibia para fregar el interior de la bandeja de goteo. Enjuague.
4. Vuelva a colocar la bandeja de goteo.

### Limpienza de líneas y depósitos de agua

Se recomienda limpiar las líneas de agua una vez cada tres meses. **NOTA:** Se recomienda hacerlo antes de cargar un nuevo recipiente de 3 o 5 galones.

1. Desenchufe el cable de alimentación del tomacorriente y retire la botella del enfriador de agua.
2. Lave el tubo de sifón y límpielo con agua tibia y jabón. Enjuagar.
3. Mientras usa guantes de goma, llene una jarra de enfriador de agua vacía con 1 galón de agua y 1 cucharada de blanqueador de cloro sin perfume. Revuelva bien.
4. Instale la jarra de agua llena de solución de limpienza.
5. Enchufe su dispensador y siga los pasos para hacer agua fría. Deje que el depósito se llene con la solución. Deje reposar la mezcla durante cinco a 10 minutos para desinfectar el depósito.
6. Desenchufe el cable de alimentación. Drene la mezcla de limpienza en un tazón o jarra destapando el orificio de drenaje en la parte posterior de la máquina.
7. Vuelva a llenar su botella de agua vacía con agua limpia y deje que se llene el depósito nuevamente. Escurrir de nuevo. Si detecta algún sabor u olor a lejía, agregue otros dos galones de agua limpia, drene y vuelva a probar.

# DEVOLUCIONES Y GARANTÍA

SI LA UNIDAD NO FUNCIONA O ESTÁ DAÑADA AL SACARLA POR PRIMERA VEZ DE LA CAJA, DEVUÉLVALA AL LUGAR DE COMPRA INMEDIATAMENTE.

## **Dispensador de agua caliente y fría de carga superior / IWCBL352CHBK5**

Si tiene preguntas, contacte con nosotros por correo electrónico o por el número telefónico de servicio al cliente que aparece a continuación en el horario de 9:00 AM a 4:00 PM, de lunes a viernes, Hora Estándar del Este.

### **Distribuida por:**

Nostalgia Products LLC  
1471 Partnership Dr.  
Green Bay, WI 54304-5685  
Servicio al cliente  
Teléfono: (833) 258-4210  
Web: [www.nostalgiaproducts.com](http://www.nostalgiaproducts.com)

### **Solicitud de servicio al cliente**

Para enviar una solicitud al Servicio al Cliente, vaya a [www.nostalgiaproducts.com](http://www.nostalgiaproducts.com), llene el formulario de Solicitud de Servicio al Cliente y haga clic en el botón Enviar.

Un representante le contactará tan pronto como sea posible.

### **Términos de garantía del producto**

Po este medio, Nostalgia Products LLC (la "Compañía") garantiza que por un período de un (1) año a partir de la fecha de compra original, este producto estará sin defectos en cuanto a materiales y mano de obra en uso normal en casa, siempre que el producto se maneje y mantenga de acuerdo con las instrucciones de manejo. Como único y exclusivo remedio en virtud de esta garantía, la Compañía, a su discreción, podrá optar por reparar o sustituir el producto que se encuentre defectuoso, o emitir un reembolso por el producto durante el período de garantía. Esta garantía sólo está disponible para el comprador original minorista del producto a partir de la fecha inicial de compra al por menor, y sólo es válida con el recibo de compra original, y como prueba de la fecha de compra, es necesario obtener los beneficios de la garantía. Todos los reclamos de garantía deben hacerse a la atención de la Compañía dentro del período de garantía y no más tarde que 30 días desde la imposibilidad de realizarlo. Esta garantía no cubre el desgaste normal o daños ocasionados por el embarque, malos manejos, mal uso, accidentes, alteración, piezas de cambio incorrectas, o algo distinto al uso doméstico normal. Es posible que deba devolver el producto (con los gastos de envío pagados por usted) para inspección y evaluación. Los costos de envío no son reembolsables. La empresa no se hace responsable por devoluciones dañadas o perdidas en tránsito. A menos que se indique lo contrario específicamente permitido por las instrucciones de manejo, esta garantía sólo se aplica al uso en interiores de las viviendas. Para realizar una reparación bajo esta garantía, comuníquese con la Compañía mediante el número de teléfono indicado anteriormente o al llenar el formulario de consulta para el servicio de Atención al Cliente en [www.nostalgiaproduct.s.com](http://www.nostalgiaproduct.s.com). El período de garantía sólo es válido en EE.UU. y Canadá.

Esta garantía está en lugar de cualquier otra garantía, expresa o implícita, incluso las garantías de comerciabilidad y conveniencia para un propósito en particular, que quedan excluidas en la medida permitida por la ley. En ningún caso la compañía será responsable de cualquier daño indirecto, incidental, consecuente, especial o daños que surjan o estén relacionados con este producto o la utilización del mismo. Algunos estados, provincias o corregimientos no permiten la exclusión o la limitación de daños incidentales o consecuentes, por lo que la exclusión o la limitación anterior quizás no se aplique a usted.

### **Esta garantía no se aplica a mercancía reelaborada.**

Lea las instrucciones de manejo cuidadosamente. El incumplimiento de las instrucciones de manejo anulará esta garantía.

### **Para obtener más información, visítenos en línea en [www.nostalgiaproducts.com](http://www.nostalgiaproducts.com).**

Me Gusta en Facebook en [www.facebook.com/NostalgiaElectrics](http://www.facebook.com/NostalgiaElectrics).

Siga nuestros consejos sobre Pinterest en [www.pinterest.com/nostalgiaelctrx](http://www.pinterest.com/nostalgiaelctrx).

Tweet con nosotros en Twitter en [www.twitter.com/NostalgiaElctrx](http://www.twitter.com/NostalgiaElctrx).

Faire une fête tous les jours!  
Visiter le site Web **www.nostalgiaproducts.com** pour d'autres produits agréables.

## TABLE DES MATIÈRES

|   |    |
|---|----|
| SÉCURITÉ . . . . .                            | 20 |
| PRÉCAUTIONS IMPORTANTES . . . . .             | 21 |
| PRÉCAUTIONS IMPORTANTES ADDITIONNEL . . . . . | 22 |
| INTRODUCTION . . . . .                        | 23 |
| PIÈCES ET ASSEMBLAGE . . . . .                | 24 |
| COMMENT FAIRE FONCTIONNER . . . . .           | 25 |
| CONSEILS PRATIQUES . . . . .                  | 26 |
| NETTOYAGE ET ENTRETIEN . . . . .              | 27 |
| RETOURS ET GARANTIE . . . . .                 | 28 |

## SÉCURITÉ

Votre sécurité tout comme celle des autres est primordiale.

Ce manuel renferme plusieurs avis importants sur la sécurité lors de l'utilisation de votre appareil. Lire le manuel et conformez-vous aux avis contre-indiqués.



Ceci représente le symbole d'avertissement pour votre sécurité.

Ce symbole vous signale les dangers potentiels qui peuvent blessures graves à vous et à d'autres.

Ce symbole d'alerte à la sécurité suivra tous les avis relatifs à la sécurité.

Tous les avis sécuritaires indiqueront le danger potentiel exact, la façon dont vous pouvez réduire vos chances de blessure et vous indiquerons les conséquences potentielles si vous ne suivez pas ces instructions à la lettre.

### Spécifications des Appareils:

120 volts, 60 Hz, 580 watts



CE PRODUIT EST UTILISÉ DANS SORTIE ÉLECTRIQUE DE 120V AC SEULEMENT.

Reportez-vous à [www.nostalgiaproducts.com/user-manuals/](http://www.nostalgiaproducts.com/user-manuals/) pour la version la plus récente.

# PRÉCAUTIONS IMPORTANTES

**Une personne n'ayant pas lu et compris toutes les instructions de fonctionnement et de sécurité n'est pas qualifiée pour faire fonctionner cet appareil. Tous les utilisateurs de cet appareil doivent lire et comprendre ce mode d'emploi avant d'utiliser ou de nettoyer cet appareil.**

**Lorsque l'on utilise un appareil électrique, il faut toujours respecter des précautions de base, y compris celles-ci :**

1. **Lisez toutes les instructions avant d'utiliser cet appareil.**
2. NE TOUCHEZ PAS aux surfaces chaudes. Utilisez les poignées ou les boutons.
3. Cet appareil N'EST PAS UN JOUET.
4. Cet appareil n'est pas destiné à être utilisé par des personnes (y compris des enfants) ayant des capacités physiques, sensorielles ou mentales réduites, ou un manque d'expérience et de connaissances, à moins qu'elles ne soient étroitement surveillées et instruites concernant l'utilisation de l'appareil par une personne responsable de leur sécurité. Une surveillance étroite est nécessaire lorsque tout appareil est utilisé par ou à proximité d'enfants. Les enfants doivent être surveillés pour s'assurer qu'ils ne jouent pas avec l'appareil.
5. Une surveillance accrue est nécessaire lorsque tout appareil est utilisé par ou à proximité d'enfants.
6. Éteignez l'appareil, puis débranchez-le de la prise lorsqu'il n'est pas utilisé, avant d'assembler ou de démonter des pièces et avant de le nettoyer. Pour débrancher, saisissez la fiche et tirez de la prise. Ne tirez jamais sur le cordon d'alimentation.
7. N'utilisez aucun appareil dont le cordon ou la fiche est endommagé ou après un dysfonctionnement de l'appareil, ou s'il est tombé ou endommagé de quelque manière que ce soit. Contactez le fabricant au numéro de téléphone de son service client pour obtenir des informations sur l'examen, la réparation ou le réglage. Le numéro du service client est le (920) 347-9122.
8. Pour protéger contre les chocs électriques ne pas submerger le cordon, la fiche ou une partie de cet appareil dans l'eau ou d'autres liquides.
9. Toujours débrancher la prise lorsque l'appareil n'est pas en fonctionnement, avant de retirer les pièces et faire le nettoyage. Laisser refroidir avant de remettre ou de retirer les pièces et avant de faire le nettoyage.
10. NE PAS utiliser l'appareil ayant un cordon ou une fiche électrique endommagée, ni suivant un mauvais fonctionnement ou une détérioration quelconque de l'appareil. Retournez-le à l'atelier de réparation le plus proche pour examen, réparation ou réglage.
11. Le fabricant ne recommande pas l'utilisation d'accessoires autres que ceux fournis par le fabricant. L'utilisation d'accessoires peut causer des blessures.
12. N'employez PAS l'appareil à d'autres fins que son usage prévu.
13. N'utilisez PAS l'appareil à l'extérieur. UNIQUEMENT POUR USAGE DOMESTIQUE.
14. NA PAS placer sur ou près d'un brûleur à gaz ou électrique ou dans un four chauffé.
15. NE JAMAIS laisser le cordon dépasser sur le côté d'une table ou d'un comptoir ou toucher les surfaces chaudes.
16. NE JAMAIS laisser l'appareil sans surveillance tout en cours d'utilisation ou lorsqu'il est branché sur une prise.
17. Toujours brancher la prise de l'appareil tout d'abord, puis branchez dans la prise murale. Pour débrancher l'appareil, remettre tous les boutons en mode « arrêt » (off), puis débranchez la fiche de la prise murale.



# PRÉCAUTIONS IMPORTANTES ADDITIONNEL

## Mesures de sécurité pour le fonctionnement

1. Avant utilisation, ce distributeur doit être correctement assemblé et installé conformément à ce manuel.
2. Ce distributeur est destiné uniquement à la distribution d'eau. AUCUN autre liquide ne doit être utilisé. N'utilisez PAS à d'autres fins. N'utilisez jamais d'autres liquides dans le distributeur que de l'eau en bouteille connue et microbiologiquement sûre. La garantie est nulle si elle est utilisée avec d'autres liquides tels que le café, le thé, les jus de fruits, la bière ou le vin.

## Directives pour le cordon électrique et la fiche

1. Cet appareil a une fiche polarisée (une lame est plus large que l'autre). Pour réduire le risque de choc électrique, cette fiche est conçue pour tenir dans une prise polarisée que dans un sens. **Si vous n'arrivez pas à insérer entièrement la fiche dans la prise, branchez-la dans l'autre sens. Si elle ne s'enfonce toujours pas, contactez un électricien qualifié. Ne pas tenter de modifier la fiche d'aucune façon.**
2. Un cordon d'alimentation court est fourni pour réduire les risques d'enchevêtrement ou risques de trébucher sur un cordon plus long.
3. Si une longue corde ou une rallonge électrique détachable est utilisée :
  - Rallonges électriques peuvent être utilisées avec prudence.
  - Les caractéristiques électriques du câble ou de la rallonge doivent être au moins aussi grandes que la puissance nominale de l'appareil.
  - Lorsque vous utilisez une corde plus longue ou rallonge électrique, assurez-vous que celle-ci ne pende pas au-delà du comptoir ou d'une table où elle peut faire trébucher ou être tirée.
4. Le fabricant ne recommande pas d'utiliser cette machine dans les pays qui ne prend pas en charge 120V AC même si un adaptateur de tension, transformateur ou convertisseur est utilisé.

# CONSERVEZ CES INSTRUCTIONS!



# INTRODUCTION

Merci d'avoir acheté le REFROIDISSEUR D'EAU À CHARGE INFÉRIEURE D'EAU CHAUDE ET FROIDE d'IGLOO! Avec le refroidisseur d'eau à chargement par le bas Igloo Hot & Cold, la facilité est à portée de main! Ce chargeur inférieur vous donne de l'eau glacée et chaude en quelques secondes! Ce refroidisseur d'eau vous permet de charger des bouteilles de 3 ou 5 gallons sans aucune plomberie requise! Il y a un verrou de sécurité pour enfants pour le bouton chaud afin qu'il n'y ait aucun accident. Assouvissez votre soif avec de l'eau fraîche ou détendez-vous avec une boisson chaude en utilisant la marque de confiance!

- Refroidisseur d'eau à chargement par le bas pour eau chaude et froide
- Utilise des bouteilles standard de 3 et 5 gallons (11,53 L à 18,93 L) (non incluses)
- Refroidissement du compresseur
- Pieds réglables de mise à niveau avant
- Distributeurs chauds et froids avec verrouillage de sécurité à bouton chaud
- Protection contre la surchauffe pour le réservoir chaud
- Bac d'égouttement amovible pour un nettoyage facile
- Zone de distribution adaptée à une bouteille jusqu'à 9,4 po (20, 32 cm)
- Capacité du réservoir d'eau chaude : 1,8L / Capacité du réservoir d'eau froide : 2,1 L
- La température de l'eau : Chaud 200 ° F / froid 40 ° F (93 ° C / 4 ° C)
- Deux tailles de tube de siphon pour carafes d'eau de 3 et 5 gallons

# PIÈCES ET ASSEMBLAGE

## PIÈCES

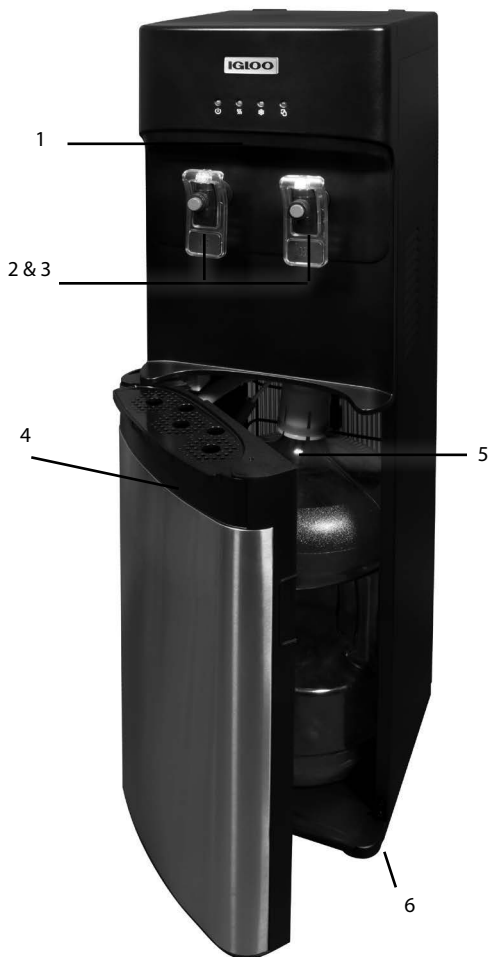

7

8



9

10

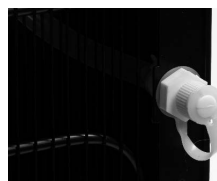



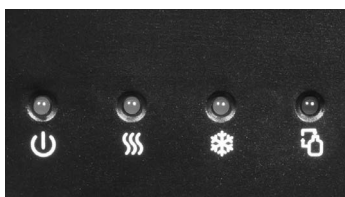

11

- 1- Voyants lumineux
- 2- Robinet d'eau chaude
- 3- Robinet d'eau froide
- 4- Bac d'égouttage amovible
- 5- Pompes à siphon/couvercle (tubes de 3 et 5 gallons)
- 6- Pieds réglables
- 7- Distributeur d'eau chaude
- 8- Distributeur d'eau froide
- 9- Interrupteur marche/arrêt eau froide
- 10- Interrupteur marche/arrêt eau chaude
- 11- Trou de vidange d'eau

## VOYANTS INDICATEURS LED



-  Voyant d'alimentation
-  Voyant de chauffage
-  Voyant de refroidissement
-  Voyant de manque d'eau

## ASSEMBLAGE



Utilisez une EXTRÊME ATTENTION lors de la manipulation de l'appareil. Lors de la sortie de l'emballage, il est recommandé de poser la boîte en toute sécurité sur le côté. Pour la plupart, le REFROIDISSEUR D'EAU HOT & COLD WATER TOP LOAD est assemblé. Une fois déballé et debout à droite, le bac d'égouttement devra être inséré.

### Exigences d'emplacement :

1. Installez dans la zone où il est protégé contre les éléments, y compris le soleil direct.
2. Installez et utilisez uniquement sur une surface dure, plate et de niveau.
3. NE placez PAS le distributeur dans un espace clos ou une armoire.
4. Positionnez le distributeur à au moins 4 pouces (10,16 cm) du mur avec au moins 4 pouces (10,16 cm) d'espace sur les côtés pour permettre une libre circulation de l'air.
5. L'entretien ne doit être effectué que par un technicien certifié.

## REFROIDISSEURS D'EAU



Il est très facile de remplacer les refroidisseurs de 3 ou 5 gallons (non inclus). **REMARQUE:** Risque de poids excessif - Il est recommandé d'utiliser deux personnes ou plus pour déplacer et installer les bouteilles. Ne pas le faire peut entraîner des blessures.

1. Ouvrez la porte de l'armoire en bas et retirez le bouchon du refroidisseur d'eau.
2. Placez la pompe à siphon à l'intérieur du pot à eau de manière à ce qu'elle touche le fond.
3. Assurez-vous que le capuchon du couvercle de la pompe à siphon est bien fixé sur le dessus de la cruche d'eau, en évitant toute fuite.
4. Ferme la porte.

**REMARQUE:** Il y a deux tubes de siphon. Le tube plus court est destiné à des cruches de 3 gallons et le tube plus long est destiné à des cruches de 5 gallons.

# COMMENT FAIRE FONCTIONNER

**AVERTISSEMENT :** Ce distributeur est destiné uniquement à la distribution d'eau. AUCUN autre liquide ne doit être utilisé. N'utilisez PAS à d'autres fins. La garantie est nulle si elle est utilisée avec d'autres liquides tels que le café, le thé, les jus de fruits, la bière ou le vin.

Ce distributeur a été conçu pour utiliser des bouteilles d'eau d'une capacité de 3 ou 5 gallons (11,35 L à 18,93 L). N'utilisez PAS de bouteilles alternatives.

### Configuration initiale

**REMARQUE:** assurez-vous que les commutateurs sont sur ON. Les interrupteurs chaud et froid sont situés à l'arrière du refroidisseur d'eau.

1. Retirez le joint inviolable du bouchon de la bouteille et retirez le bouchon.
2. Placez la pompe à siphon à l'intérieur du refroidisseur d'eau et assurez-vous que le bouchon est bien en place et placez-le à l'intérieur de la porte du refroidisseur d'eau.
3. Branchez le cordon dans une prise murale correctement mise à la terre. **AVERTISSEMENT:** assurez-vous toujours que le cordon est éloigné d'une source d'eau.

### Distribution d'eau froide

Après la configuration, il faudra jusqu'à 6 heures pour que l'eau atteigne sa température froide maximale. Lorsqu'il atteint la température maximale, le voyant vert s'éteint.

1. Placez la bouteille, le verre ou le pichet sous le robinet d'eau froide.

2. Poussez le bouton d'eau froide vers le bas pour commencer la distribution d'eau.
3. Relâchez le bouton une fois que le niveau de remplissage souhaité est atteint.

### **Distribution d'eau chaude**

Après la configuration, il ne faudra pas longtemps pour atteindre la température maximale la plus chaude. Lorsqu'il atteint la température la plus chaude, le voyant rouge s'éteint.

**REMARQUE:** Pour des raisons de sécurité, le bouton de distribution est verrouillé.



1. Placez la bouteille, le verre, le pichet et la casserole sous le robinet d'eau chaude.
2. Déverrouillez la sécurité enfants en faisant coulisser le bouton rouge et en poussant le bouton d'eau chaude vers le bas en même temps pour commencer à distribuer de l'eau.
3. Relâchez le bouton une fois le niveau de remplissage souhaité atteint.

**REMARQUE:** Soyez prudent lors de la distribution d'eau chaude car la température peut atteindre 200 ° F.

### **Remplacement d'une bouteille vide / témoins lumineux de manque d'eau**



- Remplacez la bouteille dès que vous remarquez qu'elle est vide. LES VOYANTS INDICATEURS DE FAIBLE EAU vous aideront.
- Lorsque le réservoir d'eau déborde, le voyant de manque d'eau est éteint et sonne pendant une minute
- Lorsqu'il n'y a pas d'eau dans le réservoir de pénurie d'eau, le témoin lumineux de pénurie d'eau clignote
- Lorsqu'il y a de l'eau dans le réservoir de stockage mais pas d'eau dans la bouteille, le voyant indicateur de manque d'eau s'allume et se déclenche pendant 30 secondes
- Lorsque le réservoir d'eau et la bouteille sont tous les deux à court d'eau, toute la machine est verrouillée, le voyant de manque d'eau clignote et déclenche une alarme pendant 30 secondes
- Lors de l'ouverture de la porte, la pompe cesse de fonctionner. Si le niveau d'eau dans le réservoir froid est supérieur au niveau de contrôle de l'eau, la machine fonctionnera toujours normalement

## **CONSEILS PRATIQUES**

### **LE DISTRIBUTEUR NE FONCTIONNE PAS**

- Assurez-vous que le cordon d'alimentation est correctement connecté à une prise de courant.

### **L'EAU FUIT**

- Remplacez le réservoir d'eau La cause la plus courante est une bouteille fissurée.

### **AUCUNE EAU NE SORT**

- Assurez-vous que la bouteille n'est pas vide. Si oui, remplacez-la.
- Assurez-vous d'appuyer à fond sur les boutons de contrôle de l'eau.

### **LE DISTRIBUTEUR D'EAU N'EST PAS FROID**

- Assurez-vous que l'interrupteur froid est sur ON. L'interrupteur est situé à l'arrière du refroidisseur d'eau.
- Cela peut prendre jusqu'à six heures après l'installation pour distribuer l'eau la plus froide.
- Assurez-vous que l'arrière du distributeur est à au moins 4 pouces d'un mur et que l'air est libre de circuler sur les quatre côtés du distributeur.

## LE DISTRIBUTEUR D'EAU N'EST PAS CHAUD

- Assurez-vous que l'interrupteur froid est sur ON. L'interrupteur est situé à l'arrière du refroidisseur d'eau.
- Cela peut prendre jusqu'à 30 minutes après la configuration pour distribuer l'eau la plus chaude. Chaque fois que de l'eau chaude est distribuée, elle a besoin de temps pour se réchauffer à nouveau.
- Assurez-vous que l'arrière du distributeur est à au moins 4 pouces d'un mur et que l'air est libre de circuler sur les quatre côtés du distributeur.

## LE DISTRIBUTEUR EST BRUYANT

- Assurez-vous que le distributeur est positionné sur une surface plane.

# NETTOYAGE ET ENTRETIEN

## Nettoyage général

Le nettoyage général doit être effectué au besoin et ne prend que cinq minutes ou moins.

1. Nettoyez les surfaces de l'armoire à l'aide d'un chiffon doux et d'eau chaude savonneuse. Rincez.
2. Essuyez la poussière à l'arrière du refroidisseur d'eau pour améliorer l'efficacité.
3. Retirez le couvercle du bac d'égouttement et le lavage à la main. Prenez un chiffon et de l'eau chaude savonneuse pour rincer l'intérieur du bac d'égouttement. Rincez.
4. Rattachez le bac d'égouttement.

## Nettoyage des conduites d'eau et des réservoirs

Il est recommandé de nettoyer les conduites d'eau une fois tous les trois mois.

**REMARQUE :** Recommandé de le faire avant de charger un nouveau bidon de 11,87 L ou 18,95 L (3 ou 5 gallons).

1. Débranchez le cordon d'alimentation de la prise et retirez la bouteille du refroidisseur d'eau.
2. Lavez le tube du siphon et nettoyez-le avec de l'eau tiède savonneuse. Rincer.
3. Tout en portant des gants en caoutchouc, remplissez une cruche de refroidisseur d'eau vide avec 1 gallon d'eau et 1 cuillère à soupe d'eau de Javel non parfumée. Bien mélanger.
4. Installez la carafe d'eau remplie de solution de nettoyage.
5. Branchez votre distributeur et suivez les étapes pour faire de l'eau froide. Laissez le réservoir se remplir de solution. Laissez le mélange reposer pendant cinq à 10 minutes pour désinfecter le réservoir.
6. Débranchez le cordon d'alimentation. Videz le mélange de nettoyage dans un bol ou un pichet en débranchant le trou de vidange à l'arrière de la machine.
7. Remplissez votre bouteille d'eau vide avec de l'eau propre et laissez à nouveau remplir le réservoir. Égoutter à nouveau. Si vous détectez un goût ou une odeur d'eau de Javel, ajoutez encore deux gallons d'eau propre, égouttez et retestez.

# RETOURS ET GARANTIE

SI VOTRE APPAREIL NE FONCTIONNE PAS OU S'IL EST ENDOMMAGÉ QUAND VOUS LE RETIREZ DE LA BOÎTE, VEUILLEZ LE RETOURNER IMMÉDIATEMENT À L'ENDROIT OÙ IL A ÉTÉ ACHETÉ.

## Refroidisseur d'eau à chargement par le haut chaud et froid / IWCBL352CHBKS

Pour toute question, communiquer par courriel ou au numéro de téléphone du service à la clientèle, entre 09 h 00 et 16 h 00, du lundi au vendredi, heure normale du Centre.

### Distribué par :

Nostalgia Products LLC  
1471 Partnership Dr.  
Green Bay, WI 54304-5685  
Service à la clientèle  
Téléphone : (920) 347-9122  
Site Web : [www.nostalgiaproducts.com](http://www.nostalgiaproducts.com)

### Demande pour le service à la clientèle

Pour soumettre une demande au service à la clientèle, rendez vous au [www.nostalgiaproducts.com](http://www.nostalgiaproducts.com) puis remplissez le formulaire de demande au service à la clientèle puis cliquez sur le bouton Soumettre.

Un représentant vous contactera dès que possible.

### Conditions de garantie du produit

Le groupe Nostalgia Products LLC (référé tel « l'Entreprise ») garantit que pour une période d'un (1) an en date d'achat, ce produit est sans défaut de matériel et de fabrication selon une utilisation normale à domicile, seulement si le fonctionnement et l'entretien du produit sont conformes aux directives fournies. À titre de réparation exclusive et entière sous cette garantie, l'Entreprise pourra à sa discrétion, réparer ou remplacer le produit défectueux, voire émettre un remboursement du produit durant la période couverte sous garantie. Cette garantie n'est disponible seulement qu'à l'acheteur d'origine du produit, en date d'achat au détail dudit produit et sera valide uniquement avec le reçu de caisse d'origine, à titre de preuve d'achat, lequel est requis pour obtenir les bienfaits reliés à cette garantie. Toute réclamation doit être rapportée à l'attention de l'Entreprise dans la fenêtre de la période de la garantie, sans dépasser 30 jours à défaut de performance. Cette garantie ne couvre pas l'usure normale ou dommage cause par l'expédition, la mauvaise manipulation, la mauvaise utilisation, les accidents, les modifications, les mauvaises pièces de remplacement, voire toute autre utilisation anormale du produit à domicile. Il est possible que vous ayez à retourner le produit (avec les frais de retour prépayés par vous) pour une inspection et une évaluation. Les frais des coûts de retour ne sont pas remboursables. L'Entreprise n'est aucunement responsable pour les retours endommagés ou perdus en transit. Autrement que spécifiquement permis selon les directives de fonctionnement, cette garantie s'applique à une utilisation à domicile à d'intérieur seulement. Afin d'obtenir un service couvert sous cette garantie, veuillez contacter l'Entreprise au numéro de téléphone inclut ci-haut ou en remplissant le formulaire de demande au service à la clientèle, sur le site [www.nostalgiaproducts.com](http://www.nostalgiaproducts.com). La garantie est valide seulement aux États-Unis et au Canada.

Cette garantie prévaut toute autre garantie, expresse ou implicite incluant les garanties de qualité marchande ou ayant une aptitude pour une intention en particulier, lesquelles sont exclues selon la loi. Sous aucun prétexte l'Entreprise ne pourra être tenue responsable pour tout dommage indirect, accidentel, conséquentiel ou spécial provenant de ou en relativité avec ce produit ou son utilisation. Certains états, provinces ou juridictions n'allouent pas l'exclusion ou la limitation de tels dommages accidentels ou conséquentiels, donc l'exclusion ou limitation suscitée peut ne pas s'appliquer à vous.

### Cette garantie ne s'applique pas à la marchandise de renaissance.

Veillez lire les directives de fonctionnement attentivement. Ne pas se conformer aux directives de fonctionnement annulera cette garantie.

### Pour plus d'informations, visitez notre site Web à [www.nostalgiaproducts.com](http://www.nostalgiaproducts.com).

Aimez-nous sur Facebook à l'adresse [www.facebook.com/NostalgiaElectrics](http://www.facebook.com/NostalgiaElectrics).

Suivez nos conseils sur Pinterest à [www.pinterest.com/nostalgiaelctrx](http://www.pinterest.com/nostalgiaelctrx).

Tweet avec nous sur Twitter à l'adresse [www.twitter.com/NostalgiaElctrx](http://www.twitter.com/NostalgiaElctrx).